

operating instructions

instrucciones de operación

instructions

L A  B O Y[®]

la-z-boy.com

La-Z-Boy Incorporated
1284 N. Telegraph Road
Monroe, MI 48162

PowerRecline & PowerRecline+

Motion Sofas, Chairs & Modulares
Including Home Theater

Sofás, sillas y modulares con movimiento
incluyendo teatro en casa

Sofas mobiles, chaises et modulaires
incluant un théâtre maison

L A  B O Y[®]

Congratulations!

You are now the proud owner of a state-of-the-art PowerRecline or PowerRecline+ motion sofa, chair or modular by La-Z-Boy®

You have just selected one of the finest quality upholstered products produced in the furniture industry, backed by over 80 years of quality manufacturing experience.

La-Z-Boy is proud of our designs and craftsmanship and knows you will feel the same as you enjoy your new furniture's comfort and style.

IMPORTANT

Read the safety and other instructions before using your PowerRecline or PowerRecline+ motion sofa, chair or modular. Keep this manual for future reference.

Table of Contents

Important Safety Instructions	4-5
La-Z-Time® PowerRecline Motion Sofa & Chair Assembly Instructions.....	6-9
La-Z-Time® PowerRecline Motion-Modulars Assembly Instructions.....	10-15
La-Z-Time® PowerRecline+ Motion-Modulars Assembly Instructions.....	16-23
Battery Backup Assembly Instructions.....	24
La-Z-Time® PowerRecline Motion Sofas, Chairs & Motion-Modulars Operating Instructions.....	25-26
Notes.....	27
La-Z-Time® PowerRecline+ Motion-Modulars Operating Instructions.....	28-29
La-Z-Time® PowerRecline & PowerRecline+ Motion Sofas, Chairs & Motion-Modulars Troubleshooting.....	30
Furniture Placement Guide & Cup Holder Operating and Cleaning Instructions.....	31

Important Safety Instructions:

Important: Read these instructions thoroughly before using.

DANGER – To reduce the risk of electric shock, serious injury or death:

- Disconnect the electrical plug from outlet before cleaning, moving, servicing or when not in use for an extended period of time.
- Do not use this product if it is wet, in water, around water or any liquid. Do not handle the plug or remote control with wet hands.
- To prevent suffocation keep plastic bags away from children.
- Plug directly into a wall outlet. Do not use an extension cord, adapter or surge protector.
- Keep cord out of reach of small children, and do not use where it may be a trip hazard.

WARNING – To reduce the risk of burns, fire, electric shock, serious injury or death:

- Always keep open flame and lit cigarettes away from upholstered furniture. Upholstered furniture may burn rapidly with toxic gas and thick smoke.
- Closely supervise children and disabled persons using this product.
- Sit down in the unit slowly. To avoid tip over, do not throw your weight against the back of the unit. Move the unit into or out of the reclining position slowly, making sure that no children or pets are in close proximity.
- This product has many moving parts, serious injury can occur if not used properly. Keep hands, fingers and body parts away from the mechanism. To reduce the risk of head entrapment and other injuries, keep children and pets away from openings and moving parts in and around furniture.
- Only the occupant should operate the unit. Never attempt to open the legrest by pulling on it.
- Do not stand, sit, or place extra weight on the arms, back or open legrest.
- To safely exit the unit and prevent a tripping hazard, bring the back upright and close the legrest.
- Do not use this product if it is damaged. Do not use attachments or substitute parts.
- This product is intended for indoor residential use only.
- Provide a clear path for operation of the back and legrest. Place tables and area rugs at a distance to allow the legrest to fully extend without rubbing or interference.
- Check the condition of the power transformers, electrical cords, plugs, and connectors monthly. Keep the power transformers and electrical cords away from heat sources. Never operate the unit with a damaged power transformer, electrical cord, plug, or connector. Contact your La-Z-Boy® dealer for service.
- Do not use unit if power control is damaged or wet. Do not use unit if the hand wand has been dropped in water or any liquid. Contact your La-Z-Boy® dealer for service.
- This product is not intended for use as a health care device.
- The back of the unit must be lifted for assembly. Please seek assistance if you are unable to lift at least 45 pounds without strain.
- Do not place containers with hot beverages in the cup holders. The furniture has motion and beverages may spill and injure the occupant. Do not place oversized or uncovered beverage containers in the cup holders.

Important Safety Instructions:

Important: Read these instructions thoroughly before using.

- Users of medical devices should contact their health care provider before using this product. Do not use this product if you have poor circulation, are immobile, or cannot sense heat, except as directed by your health care provider.
- Do not use this product where aerosol (spray) products are being used or where oxygen is being administered.
- Do not operate the unit until the back is installed and locked.
- Before moving the product, disconnect the electrical plug from the wall outlet and secure the mechanism to prevent unexpected opening or movement. Never move the product by the mechanism, legrest, handle or reclining back. Disconnect modular units.
- Do not attempt to disassemble or service the pump or motor; no serviceable parts are inside. Contact your La-Z-Boy® dealer for service.
- Keep hands, arms and body parts away from the open area between a reclined back and an upright back on a motion sofa or modular. This area must remain clear at all times to provide unobstructed movement and prevent injury that could occur when a reclined back is returning toward the upright position.
- The La-Z-Time® PowerRecline and PowerRecline+ units are intended for a single occupant, not exceeding 300 pounds per seat. Do not operate individual seats or units with more than one occupant in or on any part of the individual seat or unit.
- Do not allow electrical cord to be pinched between moving parts or between the frame and the floor. Do not place cord under carpet or in a location where it could become worn.
- Unplug the power cord immediately if you detect strange odors or fumes coming from the chair.
- Do not attempt to disconnect the power plug by pulling the power cord. Always hold the power plug and pull it out.
- If you give this product to someone else, include this Operating Instructions manual.
- The operating cycle of La-Z-Time® power units is 1 minute on and 3 minutes off.

NOTICE – To reduce the risk of product damage:

- To prevent damage to the power transformer, do not plug in until instructed.
- Do not move the units while connected together. The purpose of the bracket system is to connect the units and prevent them from being separated while on the floor. The bracket system does not provide adequate structural support for the movement of connected units.
- Never operate the unit except when it is on its base in the upright position.
- Some units contain cup holders. Take care to prevent spilling of beverages, which could result in damage to cover.

La-Z-Time® PowerRecline Motion Sofa & Chair Assembly Instructions

NOTICE: Do not plug in until instructed.

1. Gently roll the power motion sofa forward to rest on the seat and top arms; if the backs are attached, roll forward to rest on the top backs. Cut the plastic ties and remove the protective packaging under each power motor.
2. Remove the twist ties from the motor connector cords. Route the motor connector cords between the motor cover and the base rail (FIGURE 1). Gently roll the sofa back to the upright position.
3. The power transformer box and the electrical components bag are attached to the back springs on one of the motion sofa backs. For units with detached backs, lay the motion sofa backs, front side down, on the seats and lift the outside back upholstery covers to locate the parts (FIGURE 2). If the backs are attached, pull the lower outside back upholstery cover to release the fastening tape from the bottom rear rail, and lift the cover to locate the parts. Cut the plastic tie and remove the power transformer box and the electrical components bag from the back springs.
 - Remove the power transformer from the box and set aside (FIGURE 3).
 - Remove the cords from the bag and set aside. The electrical components bag for the power motion sofa contains two electrical cords: the 120 volt power cord and the dual motor junction cable (FIGURE 3).

WARNING – To reduce the risk of injury:

- Do not operate the unit until the back is installed and locked.

4. Install the backs.
 - Lay the back on the seat, and locate the back and body brackets (FIGURE 2). Lift the back at a slight angle and align the brackets on the back with the brackets on the body.
 - Lower the back onto the body, making sure the back and body brackets are completely engaged.
 - Lift the back upholstery cover to visually confirm that both sets of back and body brackets are engaged (FIGURE 4). If one or both brackets are not engaged, remove the back and repeat the steps above.
 - If you are unable to install the back properly, contact your La-Z-Boy® dealer for assistance.
 - Lock the brackets by using a screwdriver to push down the locking levers (FIGURE 5).
5. Locate the fastening tape on the outside back upholstery cover and the fastening tape on the bottom of the rear rail (FIGURE 6).
 - Pull the outside back upholstery cover down tight, and firmly press the fastening tape on the outside back upholstery cover to the fastening tape on the bottom of the rear rail.
6. Choose a location for the power motion sofa that is close to an electrical outlet.

(PowerRecline Motion Sofa Assembly Instructions Continued)

La-Z-Time® PowerRecline Motion Sofa & Chair Assembly Instructions

FIGURE 1

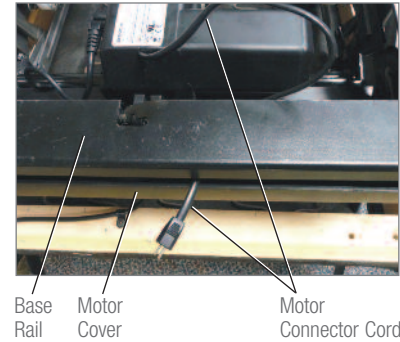

FIGURE 2

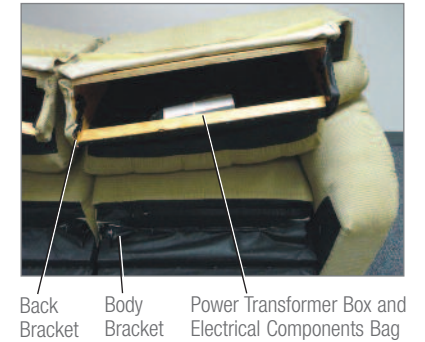

FIGURE 3

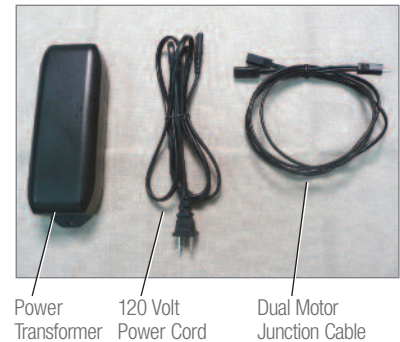

FIGURE 4



FIGURE 5

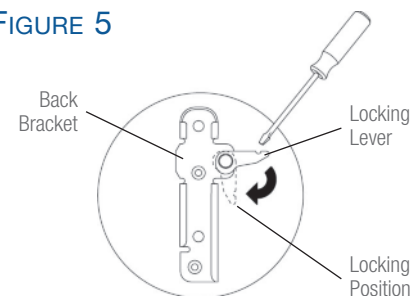
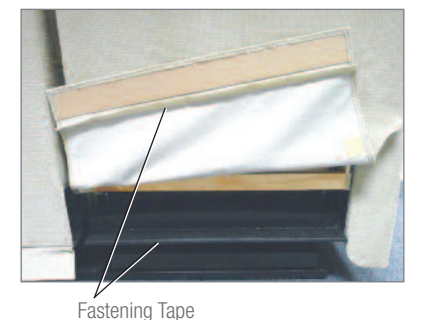

FIGURE 6



La-Z-Time® PowerRecline Motion Sofa & Chair Assembly Instructions

⚠ WARNING

– To reduce the risk of serious injury:

- Provide a clear path for operation of the back and legrest. Place tables and area rugs at a distance to allow the legrest to fully extend without rubbing or interference.

- Adjustable glides are standard on the front rails of motion sofas with metal base rails. Adjust the front glides to a height that provides an unobstructed path for operation of the legrest (see *Furniture Placement Guide*).
 - Each adjustable glide is attached to the base rail by one jam nut and one lock washer on top of the base rail, and one jam nut on the bottom of the base rail (FIGURE 7). Loosen the jam nut located on top of the base rail.
 - Holding the top jam nut, turn the glide clockwise to lower the unit or counterclockwise to raise the unit.
 - Tighten the bottom jam nut to the base rail, and then tighten the top jam nut to the base rail.
 - Repeat this step for each adjustable glide, as necessary.
- Identify the electrical components to be used in the following assembly steps (FIGURE 8).
- Each end of the power motion sofa has its own motor. Locate the motor connectors behind the end units (FIGURE 9).
- The dual motor junction cable has two long ends to reach both motor connectors (FIGURE 10). Connect the long ends of the dual motor junction cable to the motor connectors (FIGURE 10).
- Connect the power transformer to the dual motor junction cable (FIGURE 11).
- Connect the 120 volt power cord to the power transformer (FIGURE 12). Do not plug in until instructed in the operating instructions.
- Proceed to the *Battery Backup Assembly Instructions*.
- To remove the backs, unplug the 120 volt power cord from the electrical outlet and disconnect the dual motor junction cable from the motor connectors behind each end of the power motion sofa. Reverse the *Assembly Instructions* steps.

La-Z-Time® PowerRecline Motion Sofa & Chair Assembly Instructions

FIGURE 7

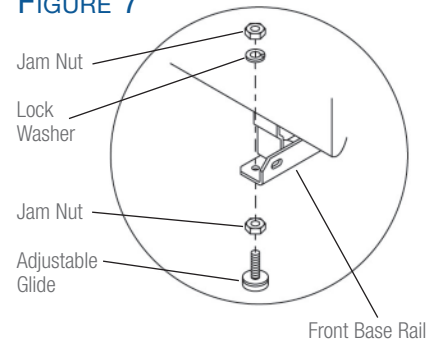

FIGURE 8

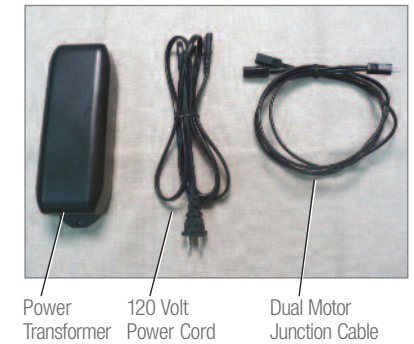

FIGURE 9

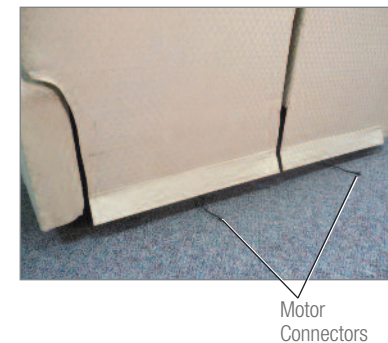

FIGURE 10

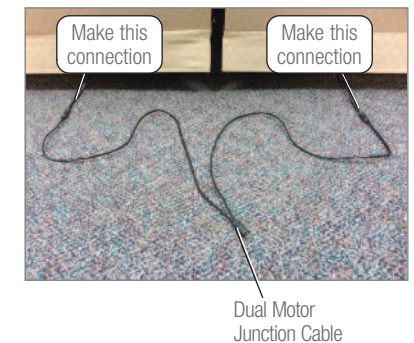

FIGURE 11

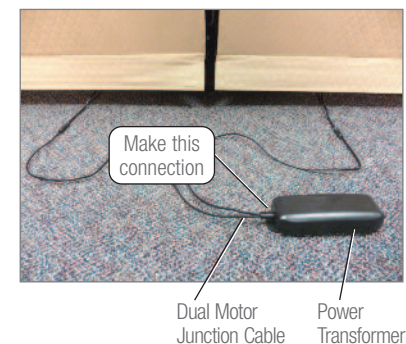
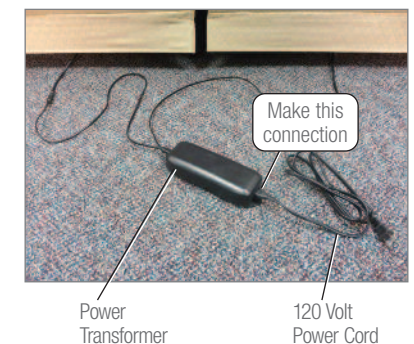

FIGURE 12



La-Z-Time® PowerRecline Motion-Modulars Assembly Instructions

NOTICE: Do not plug in until instructed.

1. Gently roll the power motion-modular unit forward to rest on the seat and top arm. Cut the plastic ties and remove the protective packaging under the power motor.
2. Remove the twist tie from the motor connector cord. Route the motor connector cord between the motor cover and the base rail (FIGURE 1). Gently roll the unit back to the upright position.
3. The power transformer box and the electrical component bag are attached to the back springs on the power motion-modular units back. Lay the power motion-modular units back, front side down, on the seat and lift the outside back upholstery cover to locate the parts (FIGURE 2). Cut the plastic tie and remove the power transformer box and the electrical components bag from the back springs.
 - Remove the power transformer from the box and set aside (FIGURE 3).
 - Remove the cord(s) from the bag and set aside. The electrical components bag contains the 120 volt power cord, and for units with a lighted cup holder, a small Y-cable (FIGURE 3).

WARNING – To reduce the risk of injury:

- Do not operate the unit until the back is installed and locked.

4. Install the backs.
 - Lay the back on the seat, and locate the back and body brackets (FIGURE 2). Lift the back at a slight angle and align the brackets on the back with the brackets on the body.
 - Lower the back onto the body, making sure the back and body brackets are completely engaged.
 - Lift the back upholstery cover to visually confirm that both sets of back and body brackets are engaged (FIGURE 4). If one or both brackets are not engaged, remove the back and repeat the steps above.
 - If you are unable to install the back properly, contact your La-Z-Boy® dealer for assistance.
 - Lock the brackets by using a screwdriver to push down the locking levers (FIGURE 5).
5. Locate the fastening tape on the outside back upholstery cover and the fastening tape on the bottom of the rear rail (FIGURE 6).
 - Pull the outside back upholstery cover down tight, and firmly press the fastening tape on the outside back upholstery cover to the fastening tape on the bottom of the rear rail.
6. Choose a location for the power motion-modular unit that is close to an electrical outlet.

(PowerRecline Motion-Modulars Assembly Instructions Continued)

La-Z-Time® PowerRecline Motion-Modulars Assembly Instructions

FIGURE 1

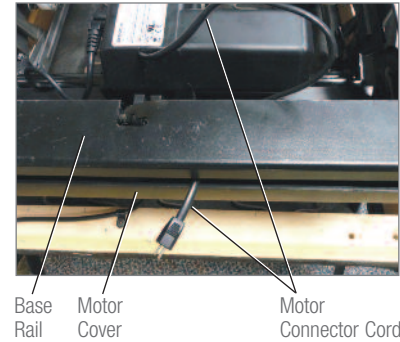

FIGURE 2

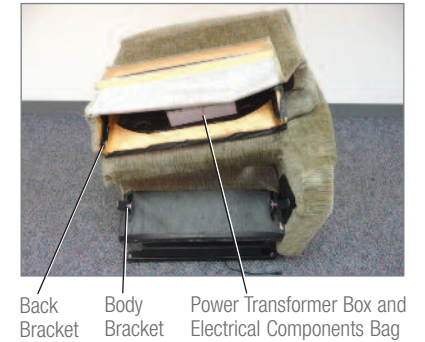
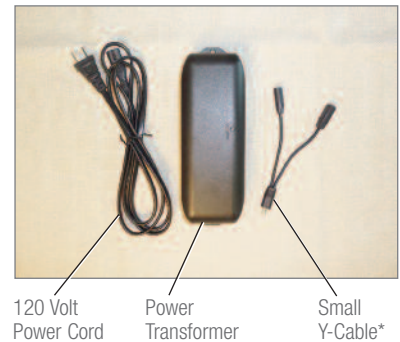

FIGURE 3



* For units with lighted cup holders.

FIGURE 4



FIGURE 5

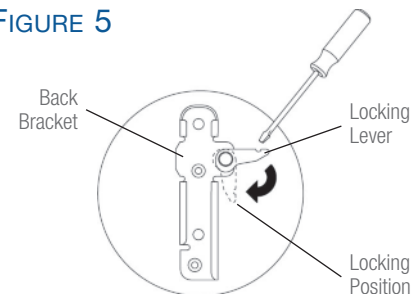
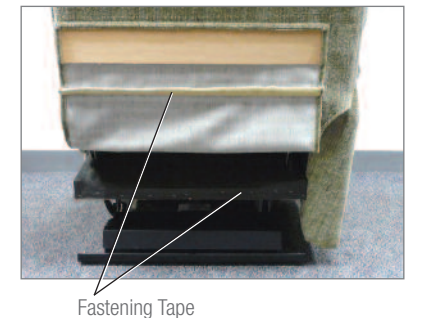

FIGURE 6



La-Z-Time® PowerRecline Motion-Modulars Assembly Instructions

⚠ WARNING

– To reduce the risk of serious injury:

- Provide a clear path for operation of the back and legrest. Place tables and area rugs at a distance to allow the legrest to fully extend without rubbing or interference.

- Adjustable glides are standard on units with metal base rails. Adjust the glides to a height that provides an unobstructed path for operation of the legrest (see *Furniture Placement Guide*).
 - Each glide is attached to the base rail by one jam nut and one lock washer on top of the front attachment bracket, and one jam nut on the bottom of the base rail (FIGURE 7, Motion-Modular unit featured). Loosen the jam nut located on top of the front attachment bracket.
 - Holding the top jam nut, turn the glide clockwise to lower the unit or counterclockwise to raise the unit.
 - Tighten the bottom jam nut to the base rail, then tighten the top jam nut to the lock washer on top of the front attachment bracket. Make sure both jam nuts are tight to prevent the bracket from rotating on the base rail.
 - Repeat this step for each adjustable glide, if necessary.
- Identify the electrical components to be used in the following assembly steps (FIGURE 8). Components vary by style; units with lighted cup holders have additional connections.
- Locate the motor connector behind the power motion-modular unit (FIGURE 9). If assembling a unit with a lighted cup holder proceed to step 12
- Connect the power transformer to the motor connector (FIGURE 10).
- Connect the 120 volt power cord to the power transformer (FIGURE 11). Do not plug in until instructed in the *Operating Instructions*. Proceed to step 15 for units without lighted cup holders.
- Connect the small Y-cable to the motor connector and lighted cup holder connector behind the power motion-modular unit (FIGURE 12).
- Connect the power transformer to the small Y-cable (FIGURE 13).
- Connect the 120 volt power cord to the power transformer (FIGURE 14). Do not plug in until instructed in the *Operating Instructions*.
- To remove the backs, unplug the 120 volt power cord from the electrical outlet and disconnect the power transformer from the motor connector behind the power motion-modular unit. Reverse the *Assembly Instructions* steps.

FIGURE 7

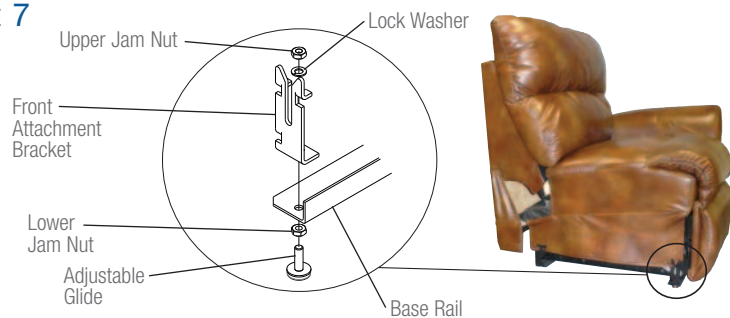

La-Z-Time® PowerRecline Motion-Modulars Assembly Instructions

FIGURE 8

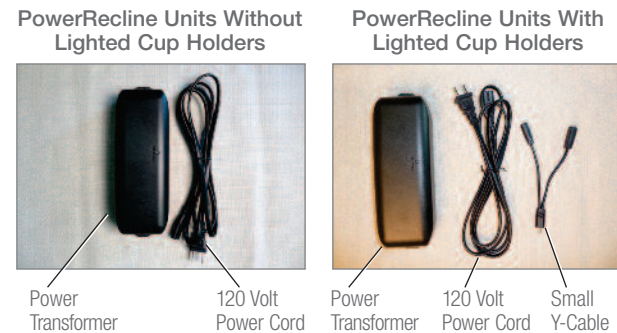

FIGURE 9

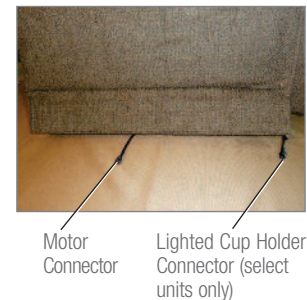

FIGURE 10

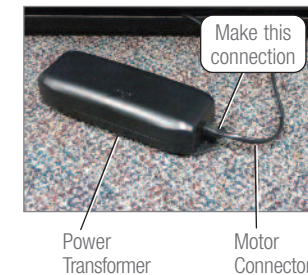

FIGURE 11

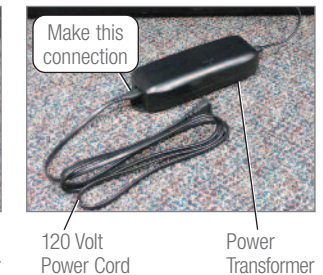

FIGURE 12

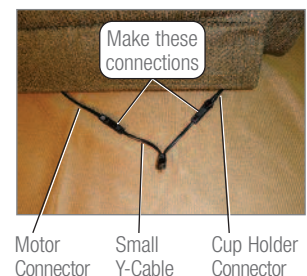

FIGURE 13

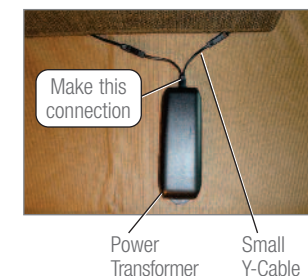
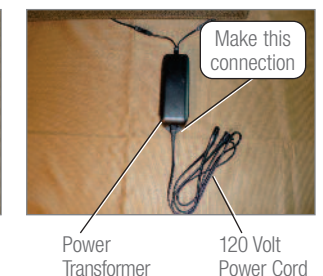

FIGURE 14



La-Z-Time® PowerRecline Motion-Modulars® Assembly Instructions

Motion-Modular units with metal base rails have one bracket in the back and one “U” bracket in the front on the right side (sitting) of modular units without right side arms, and two stud mounts with threaded studs on the left side (sitting) of modular units without left side arms (FIGURE 15).

Motion-Modular units with wood legs have one side mount bracket in the back and one “U” bracket in the front on the right side (sitting) of modular units without right side arms, and two threaded studs on the left side (sitting) of modular units without left side arms (FIGURE 16).

16. Use a T-30 torx driver to loosen the threaded studs to approximately 1"; this measurement may vary depending on the fabric and style (FIGURE 17). The threaded studs are located on the left side (sitting) of modular units without left side arms.
17. To start, place the units to be attached next to each other, about 2" apart. Position the unit with the threaded studs slightly behind the unit with the attachment brackets. Separate the fronts of the units to be connected, about 6" apart. Slide the rear of the unit with the threaded studs toward the unit with the attachment brackets, aligning the threaded studs to the rear bracket. Pull the unit with the threaded studs forward to engage the rear bracket.

WARNING – To reduce the risk of serious injury:

- The front of the unit must be raised to engage the front bracket. Please seek assistance if you are unable to lift at least 57 pounds.
- Keep feet clear of the unit when lowering into position.

NOTICE: To reduce the risk of product damage –

- Lift from the base rail. Do not lift from the upholstery or the bottom of the legrest.

18. Lift the front of the unit with the threaded stud approximately 3" off the ground, aligning it to the unit with the attachment bracket. Gently lower the threaded stud into the front attachment bracket (FIGURE 18). Keep feet clear of the unit when lowering into position.

Note: Due to variations in upholstery and style, the threaded stud length may need to be adjusted to fit into the attachment brackets or control gaps between units. Loosen or tighten the threaded studs to provide adequate clearance.

19. Continue connecting the modular units until all have been securely joined.
20. Proceed to the *Battery Backup Assembly Instructions* to complete assembly.

NOTICE: To reduce the risk of product damage –

- Do not move the units while connected together. The purpose of the bracket system is to connect the units and prevent them from being separated while on the floor. The bracket system does not provide adequate structural support for the movement of connected units.

21. All modular units must be disconnected to safely move the modular group. To disconnect the units, lift up the left side (sitting) modular unit (with threaded studs) approximately 3" to clear the front attachment bracket, move the front of the unit over and return it to the floor. Slide the unit with the threaded studs backward to disengage the rear bracket.

La-Z-Time® PowerRecline Motion-Modulars® Assembly Instructions

FIGURE 15

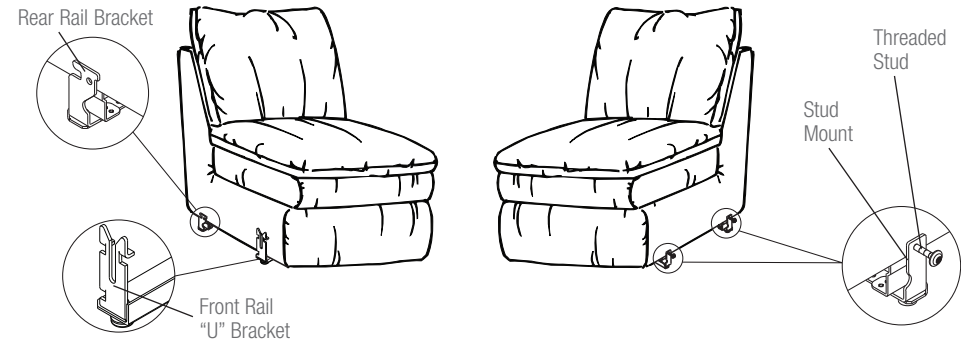

FIGURE 16

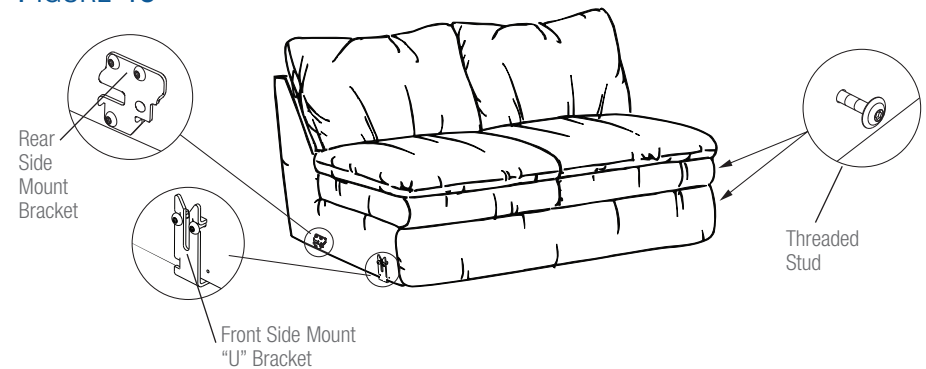

FIGURE 17

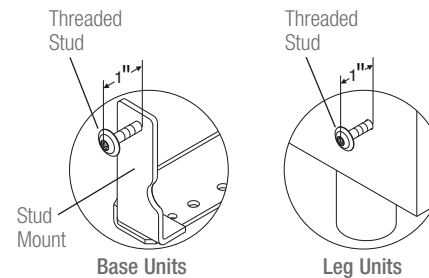
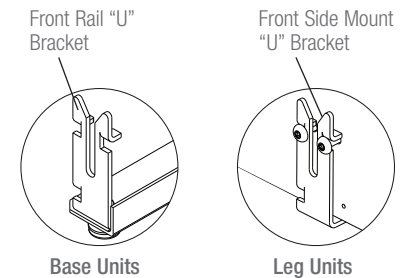

FIGURE 18



La-Z-Time® PowerRecline+ Motion-Modulars Assembly Instructions

NOTICE: Do not plug in until instructed.

- Starting with the unit removed from the carton and the back laying off to the side, gently roll the unit forward to rest on the front or top side of the unit. Cut the plastic ties and remove the protective packaging under the motor (FIGURE 1).
- Remove the twist tie from the motor connector cord. Route the motor connector cord between the motor cover and the base rail (FIGURE 2). Gently roll the unit back to the upright position.
- Carefully cut the plastic tie holding the power transformer box, hand wand and electrical components bag to the body bracket on units with an arm or the lower back rail on armless units.
 - Remove the power transformer from the box and set aside (FIGURE 3).
 - Remove the cord(s) from the bag and set aside. The electrical components bag contains the 120 volt power cord, and for units with a lighted cup holder, a small Y-cable (FIGURE 3).
 - Unwrap the hand wand and lay it across the seat toward the front of the unit.

WARNING – To reduce the risk of injury:

- Do not operate the unit until the back is installed and locked.
- The back of the unit must be lifted for assembly. Please seek assistance if you are unable to lift at least 45 pounds without strain.

- Install the back.
 - Lay the back front side down on the seat, turn the outside back upholstery cover over, toward the front of the unit, and locate the back and body brackets (FIGURE 4).
 - Lift the back at a slight angle and align the brackets on the back with the brackets on the body.
 - Lower the back onto the body, taking care not to pinch the cables between any metal or wood parts **and** making sure the back and body brackets are completely engaged.
 - Note:** The back is easier to install when holding it level and lowering it evenly onto the body brackets.
 - Lift the back upholstery cover and look up into the back to visually confirm that both sets of back and body brackets are engaged (FIGURE 5). If one or both brackets are not engaged, or if cables are pinched, remove the back and repeat the steps above.
 - If you are unable to install the back properly, contact your La-Z-Boy® dealer for assistance.
- Lock the brackets by using a screwdriver to push down the locking levers (FIGURE 6).

La-Z-Time® PowerRecline+ Motion-Modulars Assembly Instructions

FIGURE 1

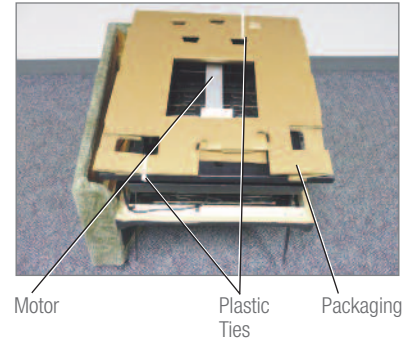

FIGURE 2

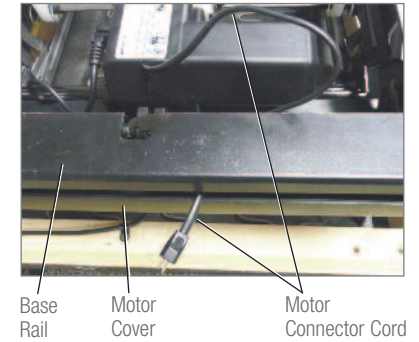

FIGURE 3

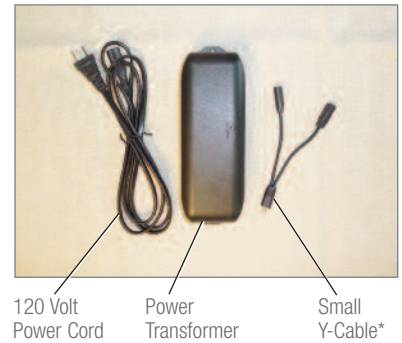
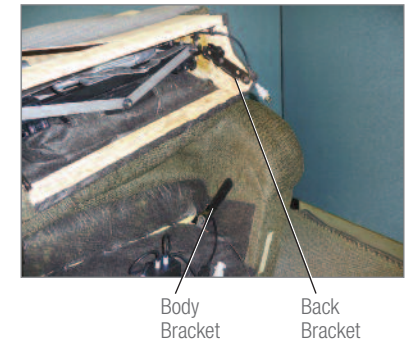
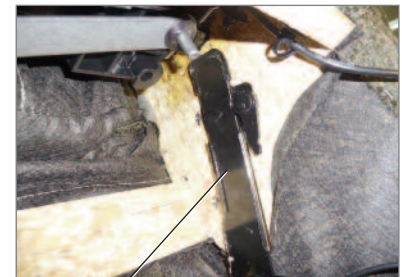

FIGURE 4



* For units with lighted cup holders.

FIGURE 5



Back and Body
Brackets Engaged

FIGURE 6

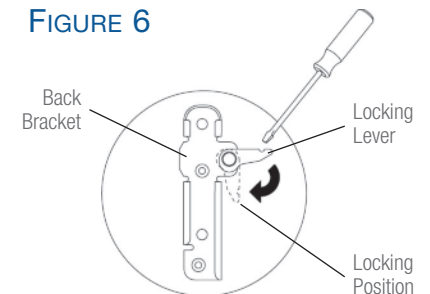

La-Z-Time® PowerRecline+ Motion-Modulars Assembly Instructions

5. Make electrical connections between the back and the body.
 - Locate and identify the two electrical connections between the back and the body.
 - The blue connectors on the left side (sitting) are for the adjustable headrest feature. One connector routes from the bottom of the back and the other from the junction box.
 - The gray connectors on the right side (sitting) are for the adjustable lumbar feature. One connector routes from the bottom of the back and the other from the junction box.
 - Connect the adjustable headrest cables (FIGURE 7). Align the pins and sockets in the blue connectors, push the connectors together and close the locking cover to secure the connection.
 - Connect the adjustable lumbar cables (FIGURE 7). Align the pins and sockets in the gray connectors, push the connectors together and close the locking cover to secure the connection.
6. Attach the outside back upholstery cover.
 - Locate the fastening tape on the outside back upholstery cover and the fastening tape on the side(s) and bottom of the rear body rail (FIGURE 8); location of fastening tape varies by style.
 - Pull the outside back upholstery cover down tight and firmly press the fastening tape on the outside back upholstery cover to the fastening tape on the body.
7. Choose a location for the power motion-modular unit that is close to an electrical outlet.

WARNING

– To reduce the risk of injury:

- Provide a clear path for operation of the back and legrest. Place tables and area rugs at a distance to allow the legrest to fully extend without rubbing or interference.

8. Adjustable glides are standard on units with metal base rails. Adjust the glides to a height that provides an unobstructed path for operation of the legrest (see *Furniture Placement Guide*).
 - Each glide is attached to the base rail by one jam nut and one lock washer on top of the front attachment bracket, and one jam nut on the bottom of the base rail (FIGURE 9, Motion-Modular unit featured). Loosen the jam nut located on top of the front attachment bracket.
 - Holding the top jam nut, turn the glide clockwise to lower the unit or counterclockwise to raise the unit.
 - Tighten the bottom jam nut to the base rail, then tighten the top jam nut to the lock washer on top of the front attachment bracket. Make sure both jam nuts are tight to prevent the bracket from rotating on the base rail.
 - Repeat this step for each adjustable glide, if necessary.

La-Z-Time® PowerRecline+ Motion-Modulars Assembly Instructions

FIGURE 7

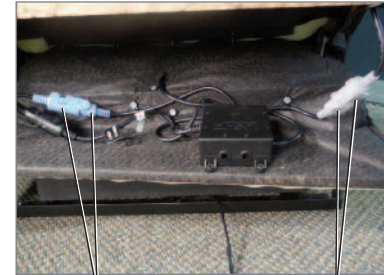

Adjustable Headrest Connection (Blue)

Adjustable Lumbar Connection (Gray)

FIGURE 8

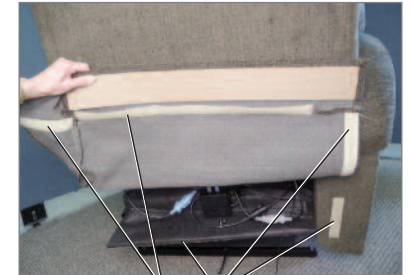

Fastening Tape

FIGURE 9

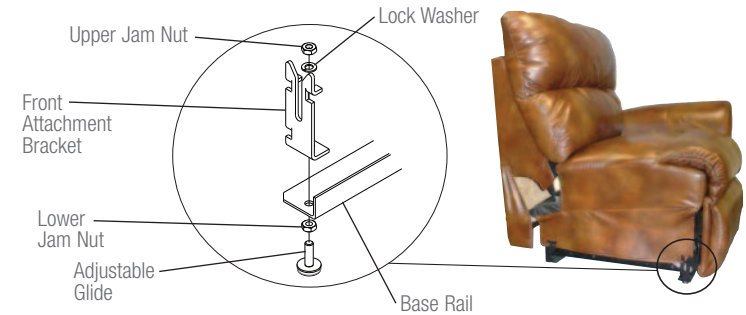

La-Z-Time® PowerRecline+ Motion-Modulars Assembly Instructions

9. Identify the electrical components to be used in the following assembly steps (FIGURE 10). Components vary by style; units with lighted cup holders have additional connections.
10. Locate the motor connector behind the power motion-modular unit (FIGURE 11). If assembling a unit with a lighted cup holder proceed to step 13.
11. Connect the power transformer to the motor connector (FIGURE 12).
12. Connect the 120 volt power cord to the power transformer (FIGURE 13). Do not plug in until instructed in the *Operating Instructions*. Proceed to step 16 for units without lighted cup holders.
13. Connect the small Y-cable to the motor connector and lighted cup holder connector behind the power motion-modular unit (FIGURE 14).
14. Connect the power transformer to the small Y-cable (FIGURE 15).
15. Connect the 120 volt power cord to the power transformer (FIGURE 16). Do not plug in until instructed in the *Operating Instructions*.
16. To remove the backs, unplug the 120 volt power cord from the electrical outlet and disconnect the power transformer from the motor connector behind the power motion-modular unit, or small Y-cable if unit includes a lighted cup holder. Reverse the *Assembly Instructions* steps.

FIGURE 10

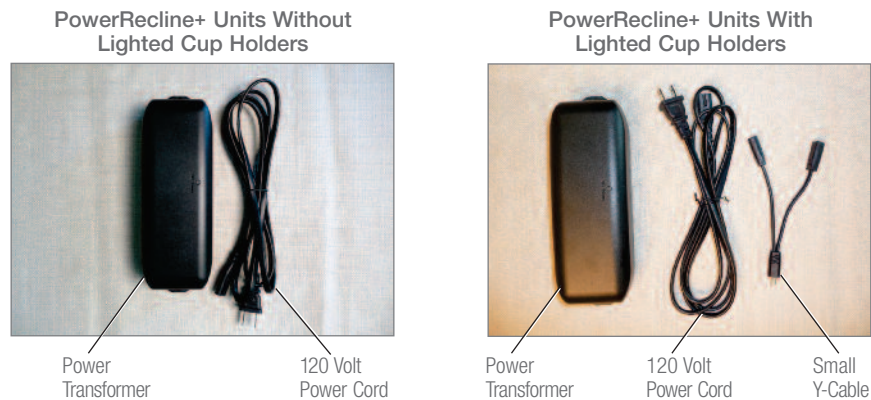

La-Z-Time® PowerRecline+ Motion-Modulars Assembly Instructions

FIGURE 11

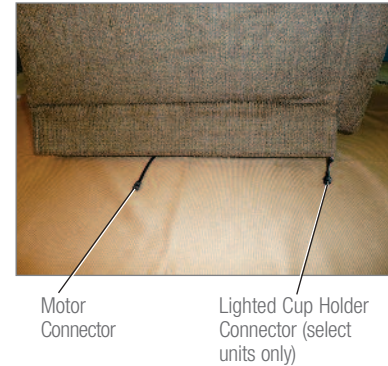

FIGURE 12

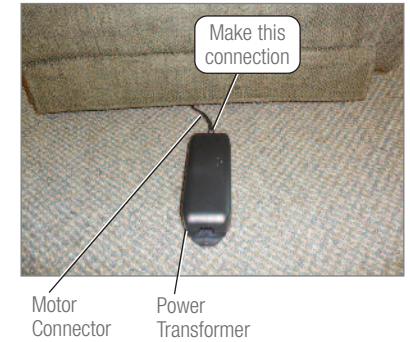

FIGURE 13

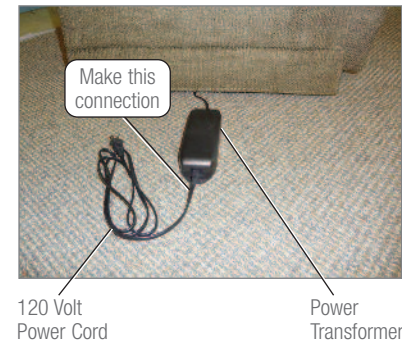

FIGURE 14

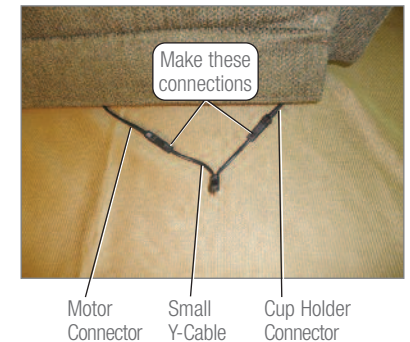

FIGURE 15

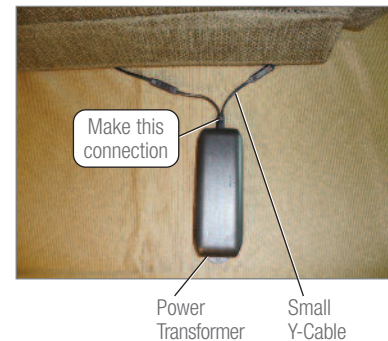
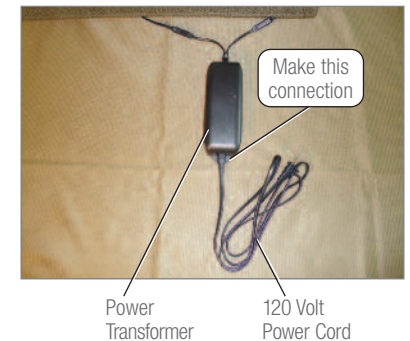

FIGURE 16



La-Z-Time® PowerRecline+ Motion-Modulars Assembly Instructions

Motion-Modular units with metal base rails have one bracket in the back and one “U” bracket in the front on the right side (sitting) of modular units without right side arms, and two stud mounts with threaded studs on the left side (sitting) of modular units without left side arms (FIGURE 17).

Motion-Modular units with wood legs have one side mount bracket in the back and one “U” bracket in the front on the right side (sitting) of modular units without right side arms, and two threaded studs on the left side (sitting) of modular units without left side arms (FIGURE 18).

17. Use a T-30 torx driver to loosen the threaded studs to approximately 1"; this measurement may vary depending on the fabric and style (FIGURE 19). The threaded studs are located on the left side (sitting) of modular units without left side arms.
18. To start, place the units to be attached next to each other, about 2" apart. Position the unit with the threaded studs slightly behind the unit with the attachment brackets. Separate the fronts of the units to be connected, about 6" apart. Slide the rear of the unit with the threaded studs toward the unit with the attachment brackets, aligning the threaded studs to the rear bracket. Pull the unit with the threaded studs forward to engage the rear bracket.

WARNING – To reduce the risk of serious injury:

- The front of the unit must be raised to engage the front bracket. Please seek assistance if you are unable to lift at least 57 pounds.
- Keep feet clear of the unit when lowering into position.

NOTICE: To reduce the risk of product damage –

- Lift from the base rail. Do not lift from the upholstery or the bottom of the legrest.

19. Lift the front of the unit with the threaded stud approximately 3" off the ground, aligning it to the unit with the attachment bracket. Gently lower the threaded stud into the front attachment bracket (FIGURE 20). Keep feet clear of the unit when lowering into position.

Note: Due to variations in upholstery and style, the threaded stud length may need to be adjusted to fit into the attachment brackets or control gaps between units. Loosen or tighten the threaded studs to provide adequate clearance.

20. Continue connecting the modular units until all have been securely joined.
21. Proceed to the *Battery Backup Assembly Instructions* to complete assembly.

NOTICE: To reduce the risk of product damage –

- Do not move the units while connected together. The purpose of the bracket system is to connect the units and prevent them from being separated while on the floor. The bracket system does not provide adequate structural support for the movement of connected units.

22. All modular units must be disconnected to safely move the modular group. To disconnect the units, lift up the left side (sitting) modular unit (with threaded studs) approximately 3" to clear the front attachment bracket, move the front of the unit over and return it to the floor. Slide the unit with the threaded studs backward to disengage the rear bracket.

La-Z-Time® PowerRecline+ Motion-Modulars Assembly Instructions

FIGURE 17

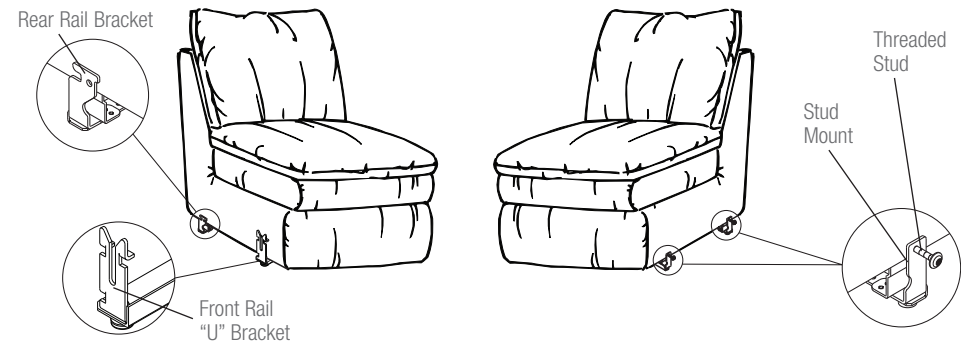

FIGURE 18

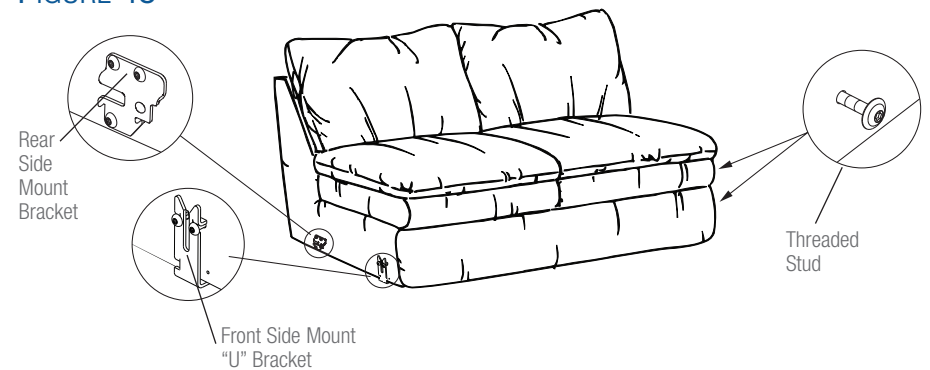

FIGURE 19

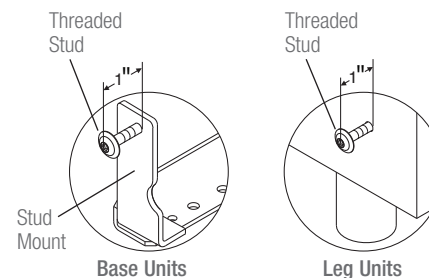
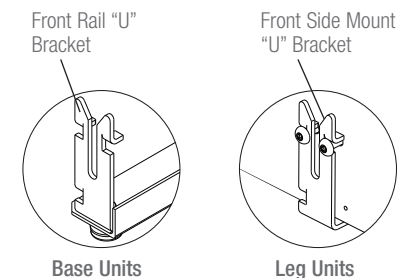

FIGURE 20



Battery Backup Assembly Instructions

NOTICE: Replace the power transformer batteries every six months and after each power failure use.

The battery backup is located in the power transformer and uses two 9-volt alkaline batteries (not included).

1. Unplug the 120 volt power cord from the electrical outlet, and:
 - For a power motion sofa, disconnect the power transformer from the motor connectors behind the motion sofa; there are two motor connections to disconnect, one behind each reclining seat to disconnect.
 - For a modular unit, disconnect the power transformer from the motor connector behind the unit.
2. The battery compartment is located in the bottom of the power transformer. Slide the battery cover over to access the battery compartment.
3. Place the connection caps over the battery terminals on each battery. Place the batteries in the power transformer.
4. Slide the battery cover over the batteries.
5. Proceed to the *Operating Instructions*.

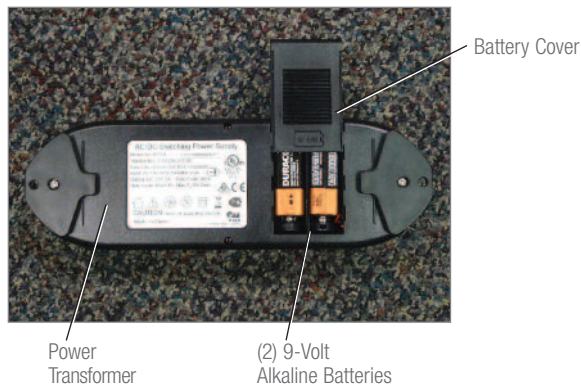

Power Recliner Transformer Specifications:

Input: AC100-120V 50/60Hz 2.0A
Output: DC 29V 2A

La-Z-Time® PowerRecline Motion Sofas, Chairs & Motion-Modulars Operating Instructions

⚠ DANGER – To reduce the risk of serious injury or death:

- Plug directly into a wall outlet. Do not use an extension cord, adapter or surge protector.

⚠ WARNING – To reduce the risk of serious injury:

- Sit down in the unit slowly. To avoid tip over, do not throw your weight against the back of the unit. Move the unit into or out of the reclining position slowly, making sure that no children or pets are in close proximity.
- To safely exit the unit and prevent a tripping hazard, bring the back upright and close the legrest.
- Do not use if power control is damaged or wet. Contact your La-Z-Boy® dealer for service.
- The La-Z-Time® power units are intended for a single occupant, not exceeding 300 pounds per seat. Do not operate individual seats or units with more than one occupant in or on any part of the individual seat or unit.
- The operating cycle of La-Z-Time® power units is 1 minute on and 3 minutes off.

Plug the 120 volt power cord directly into a wall outlet.

The power feature is operated by a power switch, which is located on the outside arm or the inside arm depending on style; except for the armless recliner, which uses a hand wand.

- To raise the legrest and recline the back, press the bottom button of a *Style A* power switch or the front button of a *Style B* power switch and hold. Release the power switch when the legrest and back recline reach the desired position.
- To raise the back and lower the legrest, press the top button of a *Style A* power switch or the back button of a *Style B* power switch and hold. Release the power switch when the back and legrest reach the desired position, or are completely closed.
- Refer to the following page for armless recliner instructions.

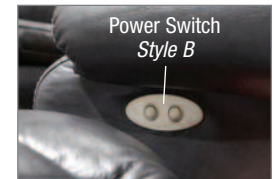
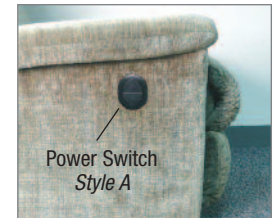

The power units include a breakaway legrest safety feature. If the legrest encounters most ordinary obstructions while closing, the legrest will disengage, or breakaway, from the mechanism. You will hear a “pop” when the legrest is disengaged and the legrest will stop moving.

- If the legrest becomes disengaged from the mechanism, remove the obstruction from the legrest path. Then firmly push the legrest closed with your legs. You will hear a “pop” when the legrest is reconnected to the mechanism.
- Because of the sensitivity of the breakaway feature, the legrest may disengage if you place your full body weight toward the front of the unit while lowering the legrest. If this happens, firmly push the legrest closed with your legs.

NOTICE: To prevent damage to the safety mechanism, do not attempt to reengage the legrest when it is in the fully open position.

La-Z-Time® PowerRecline Motion Sofas, Chairs & Motion-Modulars Operating Instructions

Notes

Armless Recliner Operating Instructions

Press and hold the button down to raise the back and lower the legrest. Release the button to stop the back and legrest in any reclined position or when fully raised.

Press and hold the button down to raise the legrest and recline the back. Release the button to stop the legrest and back in any reclined position or when fully reclined.



⚠ WARNING – To reduce the risk of serious injury:

- Do not use unit if power control is damaged or wet. Do not use unit if the hand wand has been dropped in water or any liquid. Contact your La-Z-Boy® dealer for service.

La-Z-Time® PowerRecline+ Motion-Modulars Operating Instructions

⚠ DANGER

– To reduce the risk of electric shock, serious injury or death:

- Plug directly into a wall outlet. Do not use an extension cord, adapter or surge protector.

⚠ WARNING

– To reduce the risk of serious injury:

- Do not attempt to disassemble or service the pump or motor; no serviceable parts are inside. Contact your La-Z-Boy® dealer for service.
- Check the condition of the power transformers, electrical cords, plugs, and connectors monthly. Keep the power transformers and electrical cords away from heat sources. Never operate the unit with a damaged power transformer, electrical cord, plug, or connector. Contact your La-Z-Boy® dealer for service.
- The La-Z-Time® power units are intended for a single occupant, not exceeding 300 pounds per seat. Do not operate individual seats or units with more than one occupant in or on any part of the individual seat or unit.
- The operating cycle of La-Z-Time® power units is 1 minute on and 3 minutes off.

Plug the power cord directly into a wall outlet.

The PowerRecline+ offers various reclining options along with several adjustment positions for the headrest and lumbar for the ultimate in customized comfort:

- Operate the back recline and legrest extension simultaneously.
- Position the headrest forward when reclined, stopping in any one of the various angles of support.
- Increase the intensity of the lumbar support stopping in any one of the various levels for optimal lower lumbar support.

To recline, press and hold down the Recline button on the right side of the hand wand. Release the button when you have reached a comfortable position.

To return, press and hold down the Recline button on the left side of the hand wand. Release the button when you have reached a comfortable position, or when the back is fully upright and legrest is fully closed.

To rotate the headrest forward, press and hold down the Headrest button on the right. To return the headrest to the upright position, press and hold down the Headrest button on the left.

To increase the lumbar intensity, press and hold down the Lumbar button on the right. To decrease the lumbar intensity, press and hold down the Lumbar button on the left. Release the button when you have reached a comfortable level, or when the lumbar is fully retracted.

We recommend that you unplug the power transformer if you will be away from your residence for an extended period of time.

The PowerRecline+ units include a breakaway legrest safety feature. If the legrest encounters most ordinary obstructions while closing, the legrest will disengage, or breakaway, from the mechanism. You will hear a “pop” when the legrest is disengaged and the legrest will stop moving.

- If the legrest becomes disengaged from the mechanism, remove the obstruction from the legrest path. Then firmly push the legrest closed with your legs. You will hear a “pop” when the legrest is reconnected to the mechanism.
- Because of the sensitivity of the breakaway feature, the legrest may disengage if you place your full body weight toward the front of the unit while lowering the legrest. If this happens, firmly push the legrest closed with your legs.

NOTICE: To prevent damage to the safety mechanism, do not attempt to reengage the legrest when it is in the fully open position.

La-Z-Time® PowerRecline+ Motion-Modulars Operating Instructions

Press and hold the button down to raise the back and lower the legrest. Release the button to stop the back and legrest in any reclined position or when fully raised.

Press and hold the button down to return the headrest. Release the button to stop the headrest in any position or when fully retracted.

Press and hold the button down to decrease the lumbar intensity. Release the button to stop the lumbar in any position or when fully retracted.

Press and hold the button down to raise the legrest and recline the back. Release the button to stop the legrest and back in any reclined position or when fully reclined.

Press and hold the button down to rotate the headrest forward. Release the button to stop the headrest in any position or when fully forward.

Press and hold the button down to increase the lumbar intensity. Release the button to stop the lumbar in any position or when fully extended.

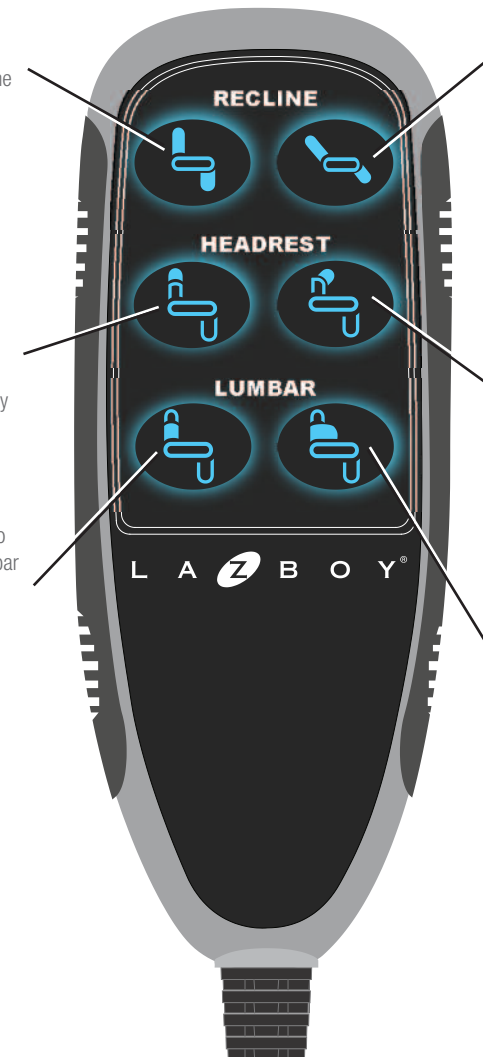

⚠ WARNING

– To reduce the risk of serious injury:

- Do not use unit if power control is damaged or wet. Do not use unit if the hand wand has been dropped in water or any liquid. Contact your La-Z-Boy® dealer for service.

La-Z-Time® PowerRecline & PowerRecline+ Motion Sofas, Chairs & Motion-Modulars Troubleshooting

⚠ WARNING – To reduce the risk of serious injury:

- Do not attempt to disassemble or service the pump or motor; no serviceable parts are inside. Contact your La-Z-Boy® dealer for service.
- Check the condition of the power transformers, electrical cords, plugs, and connectors monthly. Keep the power transformers and electrical cords away from heat sources. Never operate the unit with a damaged power transformer, electrical cord, plug, or connector. Contact your La-Z-Boy® dealer for service.
- The La-Z-Time® Power units are intended for a single occupant, not exceeding 300 pounds per seat. Do not operate individual seats or units with more than one occupant in or on any part of the individual seat or unit.

If the legrest stops moving while closing, it may have disengaged from the mechanism. Check the following:

1. Make sure the legrest did not contact an obstruction while closing. Remove any obstruction from the legrest path.
2. Firmly push the legrest closed with your legs. You will hear a “pop” when the legrest is reconnected to the mechanism; refer to the *Operating Instructions*.

NOTICE: To prevent damage to the safety mechanism, do not attempt to reengage the legrest when it is in the fully open position.

If the power recliner does not work, check the following:

1. Make sure the 120 volt power cord is plugged into an electrical outlet.
2. Check the power transformer to make sure the green LED power indicator light is on.
3. Make sure the electrical outlet is working. For example, make sure there are no blown fuses or tripped circuit breakers.
4. Make sure all the connectors are secure; refer to the *Assembly Instructions*.
5. Make sure the electrical cords are not crimped or pinched. Make sure the electric cord or plug is not damaged.
6. Make sure the operating capacity has not been exceeded and there is only one occupant in the individual seat or unit; refer to the *Operating Instructions*.

If the power recliner still does not operate properly, contact your dealer for instructions on returning the unit for examination and repair. Except for the replacement of the power transformer, never attempt to make any repairs or adjustments yourself.

Power Transformer Replacement

1. Unplug the power transformer from the electrical outlet.
2. Disconnect the 120 volt power cord from the power transformer, and disconnect the power transformer from the power supply connector; refer to the *Assembly Instructions*.
3. Connect the new power transformer to the power supply connector behind the unit; push connectors together until fully seated. Connect the 120 volt power cord to the new power transformer; push the connectors together until fully seated. Refer to the *Assembly Instructions*.
4. Install two good quality 9-volt alkaline batteries; refer to *Battery Backup Instructions*.
5. Plug the 120 volt power cord directly into a wall outlet.

Furniture Placement Guide & Cup Holder Operating and Cleaning Instructions

⚠ WARNING – To reduce the risk of serious injury:

- Provide a clear path for operation of the back and legrest. Place tables and area rugs at a distance to allow the legrest to fully extend without rubbing or interference.

To place your reclining unit the proper distance from the wall, fully recline the unit and leave a minimum of 2" of space between the top of the back and the wall.

Place tables and area rugs at a distance to allow the legrest to fully extend without rubbing or interference. If necessary, raise the adjustable glides to prevent the legrest from rubbing or interfering with area rugs; refer to the *Assembly Instructions*.



Operating and Cleaning Instructions for the LED Lighted Cup Holder:

Lightly touch the indented circle on the inside of the cup holder with your finger to turn the cup holder light on and off. No pressure is necessary operate the cup holder light.

The finish on the cup holder can be damaged during use or cleaning. It is recommended that a coaster be used to reduce the chance for damage, and that the cleaning instructions be followed.

Use water and mild soap, such as dish soap, to clean the cup holders. Dry immediately and thoroughly with a soft clean cloth to maintain the finish.

The use of harsh, abrasive cleaners is not recommended and must be avoided.

¡Felicitaciones!

Ahora usted puede gozar de un sofá, un sillón o un modular reclinables eléctricos PowerRecline o PowerRecline+ de última tecnología de La-Z-Boy®

Usted ha seleccionado uno de los productos de mayor calidad que se producen en la industria de mobiliarios, respaldado por nuestra experiencia de más de 80 años en fabricación de alta calidad.

En La-Z-Boy nos sentimos orgullosos de nuestros diseños y artesanía y sabemos que usted gozará del confort y estilo de su nuevo mueble.

IMPORTANTE

Lea detenidamente las instrucciones de seguridad y de operación antes de utilizar su nuevo sofá reclinable eléctrico PowerRecline o PowerRecline+, sillón o modular.

Tabla de contenidos

Importantes instrucciones de seguridad	34-35
Instrucciones de armado del Sofá y del Sillón Reclinables eléctricos PowerRecline de La-Z-Time®.....	36-39
Instrucciones de armado del los Modulares Reclinables eléctricos PowerRecline de La-Z-Time®.....	40-45
Instrucciones de armado del los Modulares Reclinables eléctricos PowerRecline+ de La-Z-Time®.....	46-53
Instrucciones de armado de las baterías auxiliares.....	54
Instrucciones de operación del Sofa, del Sillón, y de los Modulares Reclinables eléctricos PowerRecline de La-Z-Time®.....	55-56
Notas.....	57
Instrucciones de operación del los Modulares Reclinables eléctricos PowerRecline+ de La-Z-Time®.....	58-59
Solución de problemas del Sofá, del Sillón y de los Modulares Reclinables eléctricos PowerRecline y PowerRecline+ de La-Z-Time®.....	60
Guía para la colocación de muebles e instrucciones de operacion y limpieza del portavasos.....	61

Importantes instrucciones de seguridad:

Importante: lea detenidamente estas instrucciones antes de utilizar el producto.

PELIGRO

– Para reducir el riesgo de choque eléctrico, lesiones graves o muerte:

- Desconecte el enchufe eléctrico del tomacorriente antes de limpiar, mover, dar servicio o cuando no estará en uso durante un período prolongado.
- No use este producto si está mojado, en agua, cerca de agua o de cualquier líquido. No toque el enchufe o el control remoto si sus manos están mojadas.
- Mantenga bolsas de plástico alejadas de los niños para que éstos no se asfixien.
- Enchufe directamente en un tomacorriente en la pared. No utilice un cordón de extensión, un adaptador o protector de sobretensión.
- Mantenga el cordón alejado de los niños pequeños y no lo use si puede implicar riesgo de tropiezos.

ADVERTENCIA

– Para reducir el riesgo de sufrir quemaduras, incendios, choque eléctrico, lesiones graves o muerte:

- Mantenga siempre las llamas y cigarrillos encendidos alejados de muebles tapizados. Los tapizados pueden quemarse rápidamente emitiendo gases tóxicos y humo espeso.
- Vigile estrechamente a los niños y personas discapacitadas cuando utilizan este producto.
- Siéntese lentamente en la unidad. Para evitar que se vuelque, no se arroje contra el respaldo. Recline o enderece la unidad lentamente después de asegurarse que no hayan niños o mascotas en las cercanías.
- Este producto tiene muchas piezas que se mueven y, por lo tanto, pueden ocurrir lesiones graves si no se utiliza correctamente. Mantenga las manos, los dedos y otras partes del cuerpo alejadas del mecanismo. Para reducir la posibilidad de que la cabeza quede atrapada como también otras lesiones, no permita que niños y mascotas se acerquen a las aberturas y piezas móviles del mueble.
- Sólo el ocupante debe operar la unidad. Nunca trate de abrir el apoyapiernas jalándolo.
- No se pare, no se siente ni coloque peso adicional sobre los apoyabrazos, el respaldo o el apoyapiernas abierto.
- Para levantarse de la unidad y no tropezar, regrese el respaldo a su posición vertical y pliegue el apoyapiernas.
- Si el producto está dañado, no lo use. No utilice accesorios ni componentes sustitutos.
- Este producto es solamente para uso en espacios interiores residenciales.
- Asegúrese que el sillón, respaldo y apoyapiernas tengan suficiente espacio para su operación. Coloque tapetes y mesas de forma que el apoyapiernas pueda extenderse sin que haga contacto con los mismos.
- Revise una vez por mes el estado de los transformadores, los cordones, enchufes y conectores eléctricos. Mantenga los transformadores y cordones eléctricos alejados de fuentes de calor. Nunca opere la unidad si tiene un transformador, cordón, enchufe o conector eléctrico dañado. Comuníquese con su distribuidor La-Z-Boy® si necesita servicio.
- No utilice la unidad si el control eléctrico está dañado o mojado. No utilice la unidad si se ha sumergido el control remoto en agua u otro líquido. Comuníquese con su distribuidor La-Z-Boy® si necesita servicio.
- No se debe usar este producto como un dispositivo para cuidado de la salud.
- El respaldo de la unidad debe elevarse para ensamblarse. Pida ayuda si no puede levantar al menos 45 libras sin esfuerzo.
- No coloque contenedores con bebidas calientes en los portavasos. El mueble tiene movimiento y las bebidas podrían derramarse y lesionar al ocupante. No coloque contenedores de bebidas de tamaño demasiado grande o sin tapar en los portavasos.

Importantes instrucciones de seguridad:

Importante: lea detenidamente estas instrucciones antes de utilizar el producto.

- Los usuarios de dispositivos médicos deben contactar a sus médicos antes de utilizar este producto. No use este producto si tiene mala circulación, está inmobilizado o no puede sentir el calor, excepto cuando lo apruebe su doctor.
- No utilice este producto en áreas donde se usan atomizadores (rociadores) o donde se usa oxígeno.
- No opere la unidad antes de haber instalado y asegurado el respaldo.
- Antes de mover el producto, desconecte el enchufe de la pared y asegure el mecanismo para que no se pueda abrir o mover inesperadamente. Nunca mueva el producto tirando del mecanismo, el apoyapiernas, la manija o el respaldo. Desconecte las unidades modulares.
- No trate de desarmar o hacer un servicio a la bomba o al motor. Estos no contienen piezas que se puedan reparar. Comuníquese con su distribuidor La-Z-Boy® si necesita servicio.
- Mantenga las manos, los brazos y partes del cuerpo alejados del área abierta entre el respaldo reclinado y el respaldo vertical en un sofá reclinable o modular. Esta área debe estar sin obstrucciones para permitir el movimiento libre e impedir lesiones que pueden ocurrir mientras un respaldo reclinado regresa a la posición vertical.
- Las unidades La-Z-Time® PowerRecline y PowerRecline+ están diseñadas para un ocupante, que no supere las 300 libras por asiento. No opere asientos o unidades individuales con más de un ocupante en o sobre el asiento o unidad individual.
- No permita que el cordón eléctrico quede comprimido entre las partes en movimiento o entre el armazón y el piso. No coloque el cordón debajo de la alfombra o en una ubicación en donde se puede desgastar.
- Desenchufe el cordón inmediatamente si detecta olores extraños o humo proveniente del sillón.
- No intente desenchufar la unidad tirando del cordón. Siempre sujete el enchufe y tírelo hacia fuera.
- Si le da este producto a otra persona, déle también este manual de instrucciones de operación.
- El ciclo de operación de las unidades La-Z-Time power es de 1 minuto encendido y 3 minutos apagados.

AVISO

– Para reducir el riesgo de daños al producto:

- Para impedir daños al transformador eléctrico, no enchufe antes de lo indicado.
- No mueva las unidades mientras están conectadas entre sí. El objetivo del sistema de soportes es conectar las unidades y evitar que se separen mientras están en el suelo. El sistema de soportes no brinda un soporte estructural adecuado para el movimiento de las unidades conectadas.
- Nunca hacer funcionar la unidad a menos que se encuentre sobre su base en posición recta.
- Algunas unidades contienen portavasos. Tenga cuidado de evitar derrames de las bebidas, lo cual puede ocasionar daño en la cubierta.

Instrucciones de armado del Sofá y del Sillón Reclinables eléctricos PowerRecline de La-Z-Time®

AVISO: No enchufe antes de lo indicado.

- Haga rodar gentilmente el sofá eléctrico hacia delante para que descance sobre el asiento y los descansabrazos; si los respaldos están instalados, haga rodar hacia delante hasta que descansen en la parte de arriba de los respaldos. Corte los amarres de plástico y remueva el empaque de protección que se encuentra debajo de cada motor.
- Remueva los amarres de los cordones de conexión del motor. Dirija los cordones de conexión del motor entre la cubierta del motor y el riel de la base (FIGURA 1). Regrese suavemente el sofá a la posición vertical.
- La caja del transformador eléctrico y la bolsa con los componentes eléctricos están fijados a los resortes traseros en uno de los respaldos del sofá reclinable. Para las unidades con respaldos sueltos, ponga los respaldos del sofá reclinable, con el lado frontal hacia abajo, sobre los asientos y levante las fundas del tapizado exterior para ver estas piezas (FIGURA 2). Si los respaldos están instalados, tire de la funda del tapizado exterior para soltar la cinta de sujeción del riel trasero inferior y levante la funda para ver estas piezas. Corte el amarre de plástico y quite la caja del transformador eléctrico y la bolsa de componentes de los resortes traseros.
 - Retire el transformador eléctrico de la caja y póngalo a un lado (FIGURA 3).
 - Quite los cordones de la bolsa y póngalos a un lado. La bolsa de componentes eléctricos del sillón reclinable contiene dos cordones eléctricos: el cordón de electricidad de 120 voltios y un cable dual de unión del motor (FIGURA 3).

ADVERTENCIA – Para reducir el riesgo de lesiones:

- No opere la unidad antes de haber instalado y asegurado el respaldo.

- Instale los respaldos.
 - Ponga el respaldo sobre el asiento y encuentre los soportes del respaldo y del armazón (FIGURA 2). Levante el respaldo a un leve ángulo y alinee los soportes del respaldo con los soportes en el armazón.
 - Baje el respaldo sobre el asiento asegurándose que los soportes del respaldo y del armazón estén seguramente acoplados.
 - Levante la funda del tapizado trasero para confirmar visualmente que los dos conjuntos de soportes están acoplados (FIGURA 4). Si uno o ambos soportes no están acoplados, retire el respaldo y repita los pasos anteriores.
 - Si no puede instalar el respaldo correctamente, comuníquese con su distribuidor La-Z-Boy® para solicitar ayuda.
 - Asegure los soportes empujando las palancas de seguro con un destornillador (FIGURA 5).
- Localice la cinta de sujeción en la funda trasera de tapizado y la cinta de sujeción en la parte inferior del riel trasero (FIGURA 6).
 - Tire de la funda del tapizado del respaldo hacia abajo y presione firmemente la cinta de sujeción en la funda exterior del respaldo a la cinta de sujeción en la parte inferior del riel trasero.
- Elija una ubicación para el sofá reclinable eléctrico que esté cerca de un tomacorriente.

(Continuación de las instrucciones de armado del Sofá Sillón Reclinable eléctricos PowerRecline)

Instrucciones de armado del Sofá y del Sillón Reclinables eléctricos PowerRecline de La-Z-Time®

FIGURA 1



FIGURA 2



FIGURA 3

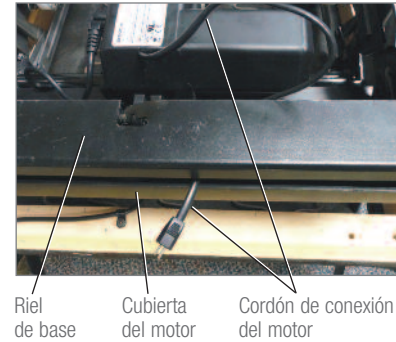

FIGURA 4



FIGURA 5



FIGURA 6



Instrucciones de armado del Sofá y del Sillón Reclinables eléctricos PowerRecline de La-Z-Time®

⚠ ADVERTENCIA – Para reducir el riesgo de lesiones graves:

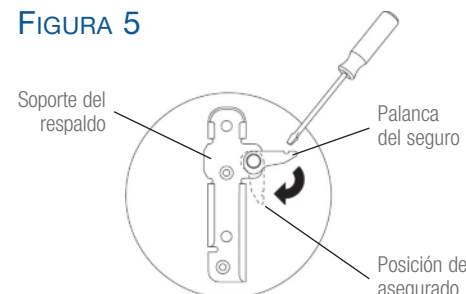
- Asegúrese que el sillón, respaldo y apoyapiernas tengan suficiente espacio para su operación. Coloque tapetes y mesas de forma que el apoyapiernas pueda extenderse sin que haga contacto con los mismos.

7. Los dispositivos de deslizamiento ajustable son estándar en los rieles delanteros de los sofás reclinables con rieles de base metálica. Ajuste los dispositivos de deslizamiento delanteros a una altura que ofrezca suficiente espacio para el funcionamiento del apoyapiernas (ver *Guía para la colocación de muebles*).
 - Todos los dispositivos de deslizamiento ajustable están unidos al riel de base mediante una tuerca gripada y una arandela de bloqueo en la parte superior del riel de base, así como una tuerca gripada en la parte inferior del riel de base (FIGURA 7). Afloje la tuerca gripada en la parte superior del riel de base.
 - Mientras sujeta la tuerca superior, gire el deslizador en el sentido de las manecillas del reloj para bajar la unidad o a contrarreloj para subirla.
 - Apriete la tuerca inferior al riel de base y después apriete la tuerca superior al riel de base.
 - Repita este paso como sea necesario para cada deslizador.
8. Identifique los componentes eléctricos que serán usados en el siguiente procedimiento de armado (FIGURA 8).
9. Cada extremo del sofá reclinable eléctrico cuenta con su propio motor. Ubique los conectores del motor detrás de cada extremo del sofá (FIGURA 9).
10. El cable dual de unión del motor posee dos extremos largos para alcanzar ambos conectores del motor. Conecte los extremos largos del cable dual de unión del motor a los conectores del motor (FIGURA 10).
11. Conecte el transformador eléctrico al cable dual de empalme (FIGURA 11).
12. Conecte el cordón de 120 voltios al transformador (FIGURA 12). No enchufe la unidad hasta que sea indicado en las instrucciones de operación.
13. Proceda a las *instrucciones de armado de las batería auxiliares*.
14. Para quitar los respaldos, desconecte el cordón eléctrico de 120 voltios del tomacorrientes y desconecte el cable dual de unión del motor de los conectores del motor detrás de cada extremo del sillón reclinable. Realice los pasos de las *instrucciones de armado* en sentido inverso..

Instrucciones de armado del Sofá y del Sillón Reclinables eléctricos PowerRecline de La-Z-Time®

FIGURA 7



FIGURA 8



FIGURA 9

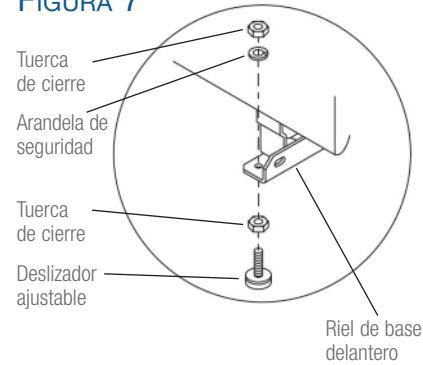

FIGURA 10



FIGURA 11

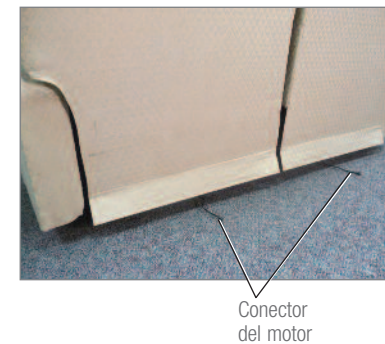

FIGURA 12

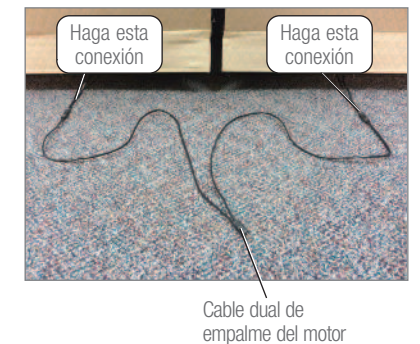

Instrucciones de armado de los Modulares Reclinables eléctricos PowerRecline de La-Z-Time®

AVISO: No enchufe antes de lo indicado.

- Haga rodar gentilmente el sofá eléctrico hacia delante para que descance sobre el asiento y los descansabrazos. Corte los amarres de plástico y remueva el empaque de protección que se encuentra debajo del motor.
- Remueva el amarre del cordón de conexión del motor. Dirija el cordón de conexión del motor entre la cubierta del motor y el riel de la base (FIGURA 1). Regrese suavemente la unidad a la posición vertical.
- La caja del transformador eléctrico y la bolsa con los componentes eléctricos están fijados a los resortes traseros en el respaldo de la unidad reclinable. Ponga el respaldo de la unidad modular con el frente hacia abajo en el asiento y levante la funda de tapizado trasero para ver las piezas (FIGURA 2). Corte el amarre de plástico y retire la caja del transformador de corriente y la bolsa de componentes eléctricos que se encuentran en los resortes traseros.
 - Retire el transformador eléctrico de la caja y póngalo a un lado (FIGURA 3).
 - Quite el(los) cable(s) de la bolsa y póngalo(s) a un lado. La bolsa de componentes eléctricos contiene el cordón de alimentación de 120 voltios, y para unidades con un portavasos iluminado, un pequeño cable en Y (FIGURA 3).

ADVERTENCIA – Para reducir el riesgo de lesiones:

- No opere la unidad antes de haber instalado y asegurado el respaldo.

- Instale los respaldos.
 - Ponga el respaldo sobre el asiento y encuentre los soportes del respaldo y del armazón (FIGURA 2). Levante el respaldo a un leve ángulo y alinee los soportes del respaldo con los soportes en el armazón.
 - Baje el respaldo sobre el asiento asegurándose que los soportes del respaldo y del armazón estén seguramente acoplados.
 - Levante la funda del tapizado trasero para confirmar visualmente que los dos conjuntos de soportes están acoplados (FIGURA 4). Si uno o ambos soportes no están acoplados, retire el respaldo y repita los pasos anteriores.
 - Si no puede instalar el respaldo correctamente, comuníquese con su distribuidor La-Z-Boy® para solicitar ayuda.
 - Asegure los soportes empujando las palancas de seguro con un destornillador (FIGURA 5).
- Localice la cinta de sujeción en la funda trasera de tapizado y la cinta de sujeción en la parte inferior del riel trasero (FIGURA 6).
 - Tire de la funda del tapizado del respaldo hacia abajo y presione firmemente la cinta de sujeción en la funda exterior del respaldo a la cinta de sujeción en la parte inferior del riel trasero.
- Elija una ubicación para la unidad modular reclinable eléctrica que esté cerca de un tomacorriente.

(Continuación de las instrucciones de armado de los Modulares Reclinables eléctricos PowerRecline)

Instrucciones de armado de los Modulares Reclinables eléctricos PowerRecline de La-Z-Time®

FIGURA 1

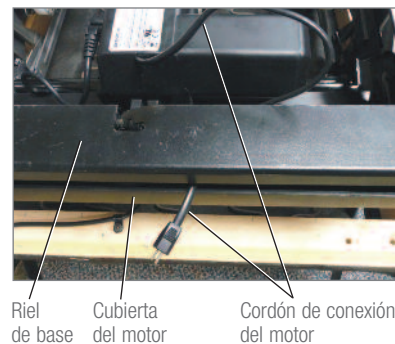

Riel de base Cubierta del motor Cordón de conexión del motor

FIGURA 2



Soporte del respaldo Soporte de la estructura Caja del transformador y bolsa de componentes eléctricos

FIGURA 3



Cordón de 120 voltios Transformador de corriente Cable en Y pequeño*

* Para unidades con portavasos iluminado

FIGURA 4



Soportes del respaldo y de la estructura acoplados

FIGURA 5

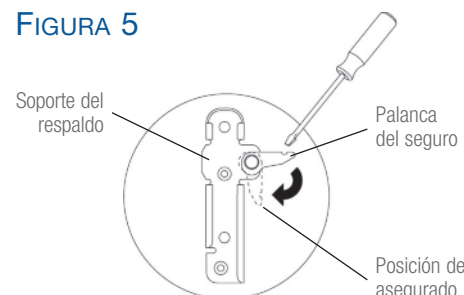

Soporte del respaldo Palanca del seguro Posición de asegurado

FIGURA 6

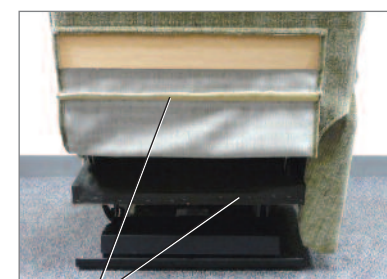

Cinta de sujeción

Instrucciones de armado de los Modulares Reclinables eléctricos PowerRecline de La-Z-Time®

⚠ ADVERTENCIA – Para reducir el riesgo de lesiones graves:

- Asegúrese que el sillón, respaldo y apoyapiernas tengan suficiente espacio para su operación. Coloque tapetes y mesas de forma que el apoyapiernas pueda extenderse sin que haga contacto con los mismos.

- Los dispositivos de deslizamiento ajustables son estándares en las unidades con rieles de base de metal. Ajuste los dispositivos de deslizamiento a una altura que ofrezca suficiente espacio para el funcionamiento del apoyapiernas (consulte las *Guía para la colocación de muebles*).
- Todos los dispositivos de deslizamiento están unidos al travesaño de base mediante una contratuerca y una arandela de seguridad en la parte superior del soporte de ajuste, así como una contratuerca en la parte inferior del travesaño de base (FIGURA 7, se muestra la Unidad modular). Afloje la contratuerca en la parte superior del soporte de conexión delantero.
- Sosteniendo la contratuerca superior, gire el dispositivo de deslizamiento en sentido de las agujas del reloj para bajar la unidad o en sentido contrario para elevarla.
- Ajuste la contratuerca inferior al travesaño de base y, a continuación, ajuste la contratuerca superior a la arandela de seguridad del soporte de ajuste delantero. Asegúrese de que ambas contratuercas estén ajustadas para evitar que el soporte gire en el travesaño de base media.
- Repita este paso para todos los dispositivos de deslizamiento ajustable, si es necesario.
- Identifique los componentes eléctricos que serán usados en el siguiente procedimiento de armado (FIGURA 8).
- Encuentre el conector del motor que está detrás de la unidad modular eléctrica reclinable (FIGURA 9). Si se está armando una unidad con portavasos iluminado, prosiga al paso 12.
- Conecte el transformador eléctrico al conector del motor (FIGURA 10).
- Conecte el cordón de 120 voltios al transformador (FIGURA 11). No enchufe la unidad hasta que sea indicado en las *instrucciones de operación*. Prosiga al paso 15 para unidades sin portavasos iluminado.
- Conecte el pequeño cable en Y al conector del motor y al conector del portavasos iluminado detrás de la unidad modular reclinable eléctrica (FIGURA 12).
- Conecte el transformador de corriente al pequeño cable en Y (FIGURA 13).
- Conecte el cordón eléctrico de 120 voltios al transformador (FIGURA 14). No enchufe antes de lo indicado en las *instrucciones de operación*.
- Para retirar los respaldos, desenchufe el cordón de 120 voltios del tomacorriente y desconecte el transformador de los conectores del motor detrás de la unidad modular. Invierta los pasos de las *instrucciones de armado*.

FIGURA 7

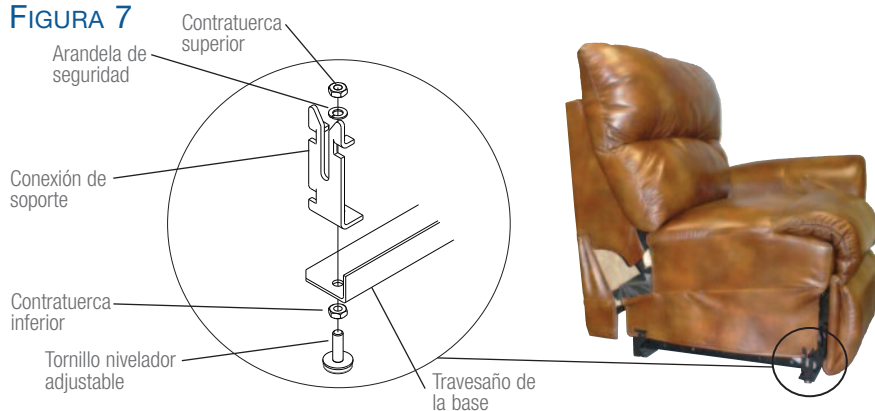

(Continuación de las instrucciones de armado de los Modular Reclinables eléctricos PowerRecline)

Instrucciones de armado de los Modulares Reclinables eléctricos PowerRecline de La-Z-Time®

FIGURA 8

Unidades PowerRecline sin portavasos iluminado



Transformador de corriente
Cordón de 120 voltios

Unidades PowerRecline con portavasos iluminado



Transformador de corriente
Cordón de 120 voltios
Cable en Y pequeño

FIGURA 9



Conector del motor
Conector de portavasos iluminado (únicamente unidades seleccionadas)

FIGURA 10



Transformador de corriente
Conector del motor

FIGURA 11



Cordón de 120 voltios
Transformador de corriente

FIGURA 12



Conector del motor
Cable en Y pequeño
Conector de portavasos

FIGURA 13



Transformador de corriente
Cable en Y pequeño

FIGURA 14



Transformador de corriente
Cordón de 120 voltios

Instrucciones de armado del los Modulares Reclinables eléctricos PowerRecline de La-Z-Time®

Las unidades modulares con rieles de base de metal cuentan con un soporte en la parte posterior y un soporte "U" en la parte delantera, del lado derecho (área para sentarse) de las unidades modulares sin apoyabrazos derechos, así como dos soporte de pasador con pasadores roscados del lado izquierdo (área para sentarse) de las unidades modulares sin apoyabrazos izquierdos (FIGURA 15).

Las unidades modulares con patas de madera cuentan con un soporte de montaje en la parte posterior y un soporte "U" en la parte delantera, del lado derecho (área para sentarse) de las unidades modulares sin apoyabrazos derechos, así como dos pasadores roscados del lado izquierdo (área para sentarse) de las unidades modulares sin apoyabrazos izquierdos (FIGURA 16).

16. Con un destornillador Torx T-30 afloje el pasador roscado hasta aproximadamente 1"; esta medida puede variar según la tela y el estilo (FIGURA 17). Los pasadores roscados están ubicados del lado izquierdo (área para sentarse) de las unidades modulares sin apoyabrazos izquierdos.
17. Para comenzar, coloque las unidades que se conectarán una junto a otra, a aproximadamente 2" de distancia. Sitúe la unidad con los pasadores roscados levemente detrás de la unidad con los soportes de conexión. Separe los frentes de las unidades que se conectarán, a aproximadamente 6" de distancia. Deslice la parte posterior de la unidad con los pasadores roscados hacia la unidad con los soportes de ajuste, alineando los pasadores roscados con el soporte posterior. Tire la unidad con los pasadores roscados hacia adelante para conectar el soporte posterior.

ADVERTENCIA – Para reducir el riesgo de lesiones graves:

- El frente de la unidad debe elevarse para conectar el soporte delantero. Pida ayuda si no le es posible levantar 57 libras.
- Mantenga los pies alejados de la unidad al bajarla hacia su posición.

AVISO: Para reducir el riesgo de daños al producto –

- Eleve desde el travesaño de base. No eleve del tapizado ni de la parte inferior del apoyapiernas.

18. Eleve el frente de la unidad hasta el pasador roscado a aproximadamente 3" del suelo, alineándolo con la unidad con el soporte de conexión. Baje suavemente el pasador roscado hacia el frente del soporte de conexión (FIGURA 18). Mantenga los pies alejados de la unidad al bajarla hacia su posición.

Nota: debido a variaciones del tapizado y del estilo, el pasador roscado puede necesitar ajustarse para poder fijarse en los soportes de ajuste o en las grietas de control entre las unidades. Afloje o apriete los pasadores roscados para permitir la distancia adecuada.

19. Continúe conectando las unidades modulares hasta que se hayan unido firmemente.
20. Proceda a las *instrucciones de armado de las baterías auxiliares* para completar el armado.

AVISO: Para reducir el riesgo de daños al producto –

- No mueva las unidades mientras están conectadas entre sí. El objetivo del sistema de soportes es conectar las unidades y evitar que se separen mientras están en el suelo. El sistema de soportes no brinda un soporte estructural adecuado para el movimiento de las unidades conectadas.

21. Todas las unidades modulares deben desconectarse para mover de forma segura el grupo modular. Para desconectar las unidades, eleve la unidad modular del lado izquierdo (área para sentarse) (con los pasadores roscados) aproximadamente 3" para distanciar el soporte de conexión, mueva el frente de la unidad hacia arriba y devuélvala al suelo. Deslice la unidad con los pasadores roscados hacia atrás para desconectar el soporte posterior.

Instrucciones de armado del los Modulares Reclinables eléctricos PowerRecline de La-Z-Time®

FIGURA 15



FIGURA 16



FIGURA 17

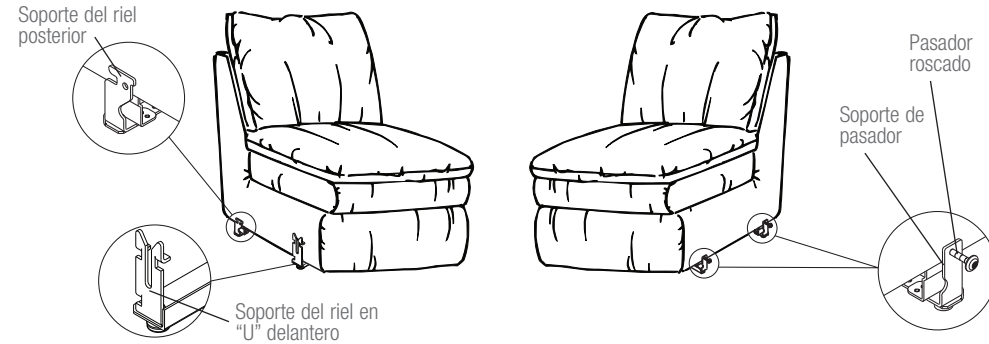

FIGURA 18

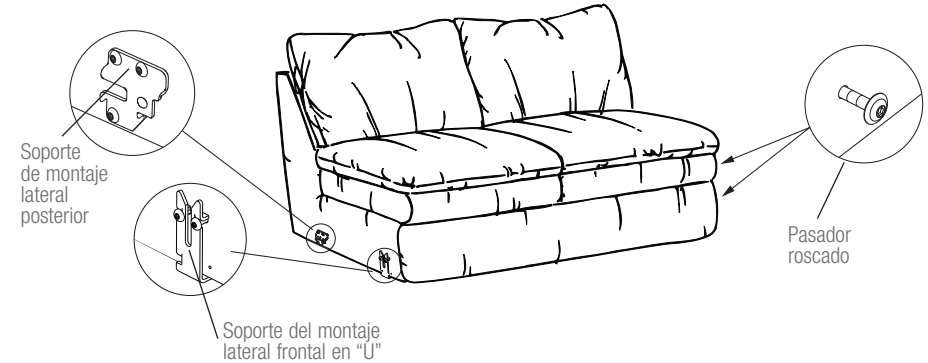

Instrucciones de armado del los Modulares Reclinables eléctricos PowerRecline+ de La-Z-Time®

AVISO: No enchufe antes de lo indicado.

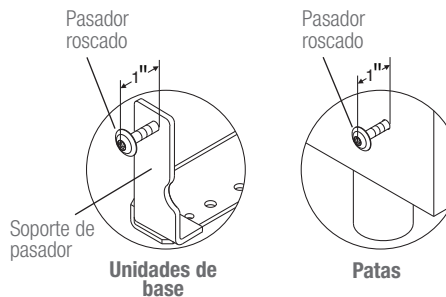
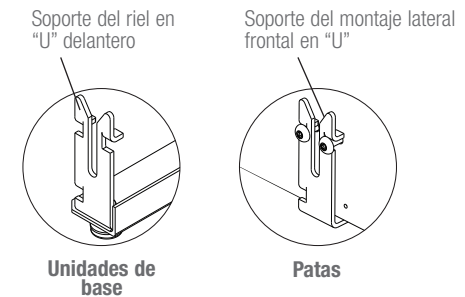
1. Comenzando con la unidad retirada de la caja de cartón y con el respaldo descansando al costado, con cuidado haga rodar la unidad hacia adelante para hacer descansar la unidad sobre el lado frontal o superior de la misma. Corte los amarres de plástico y retire el empaque protector debajo del motor (FIGURA 1).
2. Remueva el amarre del cordón de conexión del motor. Dirija el cordón de conexión del motor entre la cubierta del motor y el riel de la base (FIGURA 2). Regrese suavemente la unidad a la posición vertical.
3. Con cuidado corte el amarre de plástico que sostiene la caja del transformador de corriente, la varilla manual y la bolsa de componentes eléctricos al soporte de la estructura en las unidades con un descansabrazos o el riel inferior trasero en las unidades sin descansabrazos.
 - Retire el transformador eléctrico de la caja y póngalo a un lado (FIGURA 3).
 - Quite el(los) cable(s) de la bolsa y póngalo(s) a un lado. La bolsa de componentes eléctricos contiene el cordón de 120 voltios, y para las unidades con un portavasos iluminado, un cable en Y pequeño (FIGURA 3).
 - Quite la envoltura a la varilla manual y descánsela a través del asiento hacia el frente de la unidad.

⚠ ADVERTENCIA – Para reducir el riesgo de lesiones:

- No opere la unidad antes de haber instalado y asegurado el respaldo.
- El respaldo de la unidad debe elevarse para ensamblarse. Pida ayuda si no puede levantar al menos 45 libras sin esfuerzo.

4. Instale los respaldos.
 - Descanse el lado frontal del respaldo en el asiento, volteé al revés la cubierta de tapicería exterior del respaldo, hacia el frente de la unidad, y ubique los soportes del respaldo y la estructura (FIGURA 4).
 - Levante el respaldo a un leve ángulo y alinee los soportes del respaldo con los soportes en el armazón.
 - Baje el respaldo hacia la estructura, teniendo cuidado de no pellizcar los cables entre las partes de metal y de madera y asegurándose de que los soportes del respaldo y la estructura están completamente ensamblados. *Nota:* El respaldo es más fácil de instalar cuando lo sostiene nivelado y lo baja uniformemente en los soportes de la estructura.
 - Levante la cubierta de tapicería del respaldo y observe el respaldo para confirmar visualmente que ambos juegos de soportes del respaldo y la estructura estén bien ensamblados (FIGURA 5). Si uno o ambos soportes no se ensamblan correctamente o si los cables son pellizcados, retire el respaldo y repita los pasos anteriores.
 - Si no puede instalar el respaldo correctamente, comuníquese con su distribuidor La-Z-Boy® para solicitar ayuda.
 - Asegure los soportes empujando las palancas de seguro con un destornillador (FIGURA 6).

(Continuación de las instrucciones de armado de los Modulares Reclinables eléctricos PowerRecline+)

Instrucciones de armado del los Modulares Reclinables eléctricos PowerRecline+ de La-Z-Time®

FIGURA 1



FIGURA 2



FIGURA 3

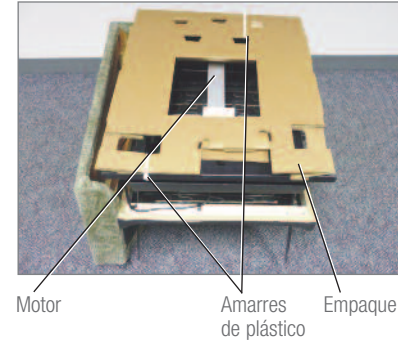

FIGURA 4

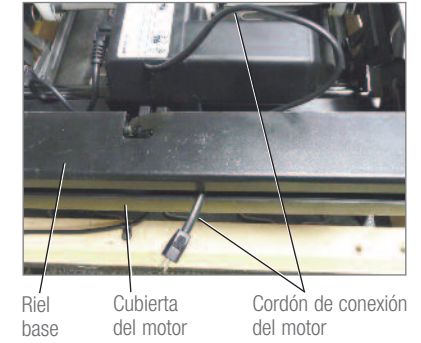

* Para unidades con portavasos iluminado

FIGURA 5

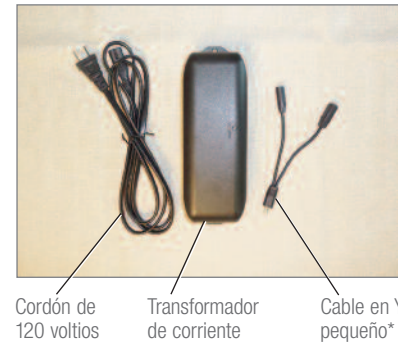

Soportes del respaldo y de la estructura ensamblados

FIGURA 6

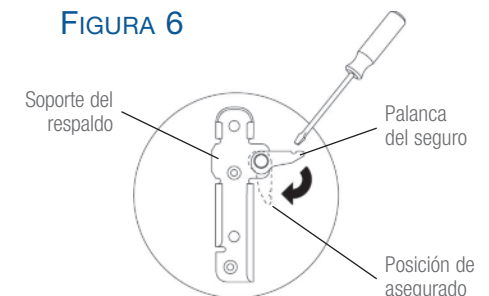

Instrucciones de armado del los Modulares Reclinables eléctricos PowerRecline+ de La-Z-Time®

- Realice las conexiones eléctricas entre el respaldo y la estructura.
 - Ubique e identifique las dos conexiones eléctricas entre el respaldo y la estructura.
 - Los conectores azules a la izquierda (área para sentarse) son para el mecanismo del apoyacabeza ajustable. Un conector se canaliza desde la parte inferior del respaldo y el otro desde la caja de derivaciones.
 - Los conectores grises a la derecha (área para sentarse) son para el mecanismo lumbar ajustable. Un conector se canaliza desde la parte inferior del respaldo y el otro desde la caja de derivaciones.
 - Conecte los cables del apoyacabeza ajustable (FIGURA 7). Alinee las clavijas y los sockets en los conectores azules, acople los conectores y cierre la cubierta para asegurar la conexión.
 - Conecte los cables del apoyacabeza ajustable (FIGURA 7). Alinee las clavijas y los sockets en los conectores grises, apoyo lumbar los conectores y cierre la cubierta para asegurar la conexión.
- Coloque la cubierta de tapicería exterior del respaldo.
 - Ubique la cinta de sujeción en la cubierta de tapicería exterior del respaldo y la cinta de sujeción en los costados y el riel inferior de atrás de la estructura (FIGURA 8); la ubicación de la cinta sujetadora varía por cada estilo.
 - Jale la cubierta de tapicería exterior del respaldo hacia abajo apretadamente y presione con firmeza la cinta de sujeción en la cubierta de tapicería exterior del respaldo a la cinta de sujeción en la estructura.
- Elija una ubicación para la unidad modular reclinable eléctrica que esté cerca de un tomacorriente.

ADVERTENCIA – Para reducir el riesgo de lesiones:

- Asegúrese que el sillón, respaldo y apoyapiernas tengan suficiente espacio para su operación. Coloque tapetes y mesas de forma que el apoyapiernas pueda extenderse sin que haga contacto con los mismos.

- Los dispositivos de deslizamiento ajustables son estándares en las unidades con rieles de base de metal. Ajuste los dispositivos de deslizamiento a una altura que ofrezca suficiente espacio para el funcionamiento del apoyapiernas (consulte las *Guía para la colocación de muebles*).
 - Todos los dispositivos de deslizamiento están unidos al travesaño de base mediante una contratuerca y una arandela de seguridad en la parte superior del soporte de ajuste, así como una contratuerca en la parte inferior del travesaño de base (FIGURA 9, se muestra la Unidad modular). Afloje la contratuerca en la parte superior del soporte de conexión delantero.
 - Sosteniendo la contratuerca superior, gire el dispositivo de deslizamiento en sentido de las agujas del reloj para bajar la unidad o en sentido contrario para elevarla.
 - Ajuste la contratuerca inferior al travesaño de base y, a continuación, ajuste la contratuerca superior a la arandela de seguridad del soporte de ajuste delantero. Asegúrese de que ambas contratuercas estén ajustadas para evitar que el soporte gire en el travesaño de base media.
 - Repita este paso para todos los dispositivos de deslizamiento ajustable, si es necesario.

(Continuación de las instrucciones de armado de los Modulares Reclinables eléctricos PowerRecline+)

Instrucciones de armado del los Modulares Reclinables eléctricos PowerRecline+ de La-Z-Time®

FIGURA 7



Conexión del apoyacabeza ajustable (azul)

Conexión del mecanismo lumbar ajustable (gris)

FIGURA 8

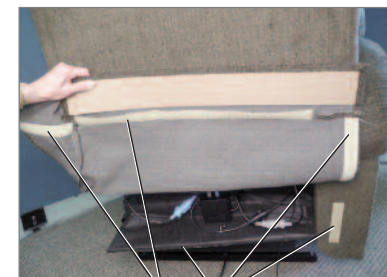

Cinta de sujeción

FIGURA 9

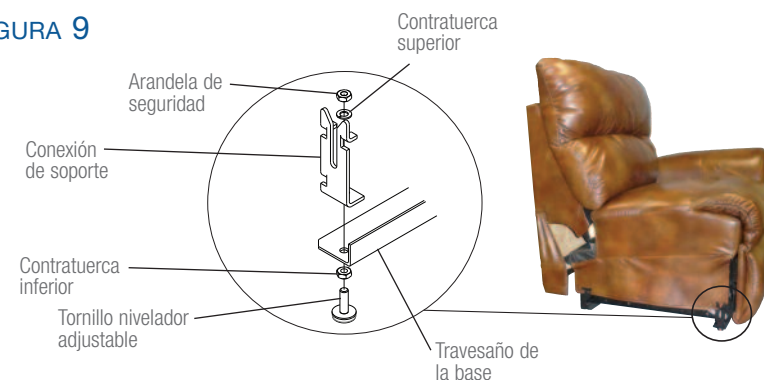

Instrucciones de armado del los Modulares Reclinables eléctricos PowerRecline+ de La-Z-Time®

9. Identifique los componentes eléctricos que serán usados en el siguiente procedimiento de armado (FIGURA 10). Los componentes varían entre cada estilo; las unidades con portavasos iluminados tienen conexiones adicionales.
10. Encuentre el conector del motor que está detrás de la unidad modular eléctrica reclinable (FIGURA 11). Si se está armando una unidad con portavasos iluminado, prosiga al paso 13.
11. Conecte el transformador eléctrico al conector del motor (FIGURA 12).
12. Conecte el cordón de 120 voltios al transformador (FIGURA 13). No enchufe la unidad hasta que sea indicado en las *instrucciones de operación*. Prosiga al paso 16 para las unidades sin portavasos iluminado.
13. Conecte el pequeño cable en Y al conector del motor y al conector del portavasos iluminado detrás de la unidad modular reclinable eléctrica (FIGURA 14).
14. Conecte transformador de corriente al pequeño cable en Y (FIGURA 15).
15. Conecte el cordón de 120 voltios al transformador (FIGURA 16). No enchufe la unidad hasta que sea indicado en las *instrucciones de operación*.
16. Para retirar los respaldos, desconecte el cordón de alimentación de 120 voltios del tomacorriente y desconecte el transformador de corriente del conector del motor detrás de la unidad modular reclinable eléctrica, o el cable en Y pequeño si la unidad incluye un portavasos iluminado. Invierta los pasos de las *instrucciones de armado*.

FIGURA 10



(Continuación de las instrucciones de armado del los Modulares Reclinables eléctricos PowerRecline+)

Instrucciones de armado del los Modulares Reclinables eléctricos PowerRecline+ de La-Z-Time®

FIGURA 11



FIGURA 12



FIGURA 13

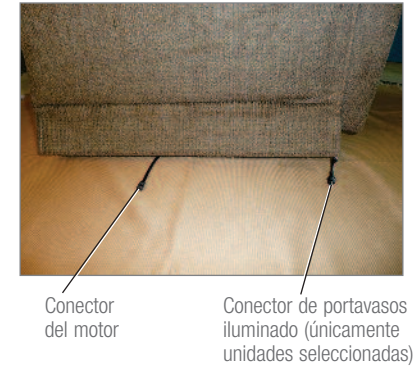

FIGURA 14

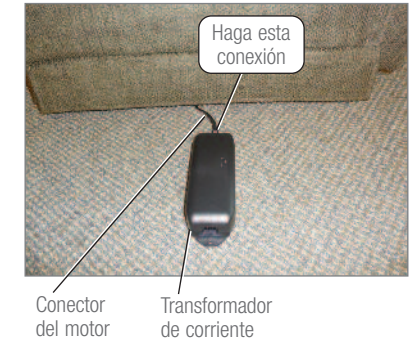

FIGURA 15



FIGURA 16

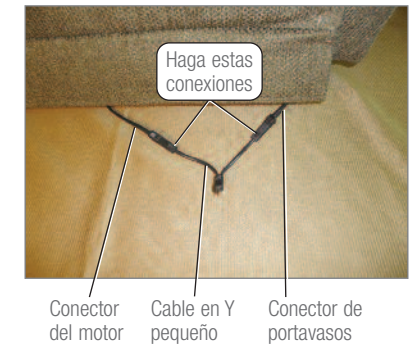

Instrucciones de armado del los Modulares Reclinables eléctricos PowerRecline+ de La-Z-Time®

Las unidades modulares con rieles de base de metal cuentan con un soporte en la parte posterior y un soporte "U" en la parte delantera, del lado derecho (área para sentarse) de las unidades modulares sin apoyabrazos derechos, así como dos soporte de pasador con pasadores roscados del lado izquierdo (área para sentarse) de las unidades modulares sin apoyabrazos izquierdos (FIGURA 17).

Las unidades modulares con patas de madera cuentan con un soporte de montaje en la parte posterior y un soporte "U" en la parte delantera, del lado derecho (área para sentarse) de las unidades modulares sin apoyabrazos derechos, así como dos pasadores roscados del lado izquierdo (área para sentarse) de las unidades modulares sin apoyabrazos izquierdos (FIGURA 18).

- Con un destornillador Torx T-30 afloje las pasador roscado hasta aproximadamente 1"; esta medida puede variar según la tela y el estilo (FIGURA 19). Los pasadores roscados están ubicados del lado izquierdo (área para sentarse) de las unidades modulares sin apoyabrazos izquierdos.
- Para comenzar, coloque las unidades que se conectarán una junto a otra, a aproximadamente 2" de distancia. Sitúe la unidad con los pasadores roscados levemente detrás de la unidad con los soportes de conexión. Separe los frentes de las unidades que se conectarán, a aproximadamente 6" de distancia. Deslice la parte posterior de la unidad con los pasadores roscados hacia la unidad con los soportes de ajuste, alineando los pasadores roscados con el soporte posterior. Tire la unidad con los pasadores roscados hacia adelante para conectar el soporte posterior.

ADVERTENCIA – Para reducir el riesgo de lesiones graves:

- El frente de la unidad debe elevarse para conectar el soporte delantero. Pida ayuda si no le es posible levantar 57 libras.
- Mantenga los pies alejados de la unidad al bajarla hacia su posición.

AVISO: Para reducir el riesgo de daños al producto –

- Eleve desde el travesaño de base. No eleve del tapizado ni de la parte inferior del apoyapiernas.

- Eleve el frente de la unidad hasta el pasador roscado a aproximadamente 3" del suelo, alineándolo con la unidad con el soporte de conexión. Baje suavemente el pasador roscado hacia el frente del soporte de conexión (FIGURA 20). Mantenga los pies alejados de la unidad al bajarla hacia su posición.

Nota: debido a variaciones del tapizado y del estilo, el pasador roscado puede necesitar ajustarse para poder fijarse en los soportes de ajuste o en las grietas de control entre las unidades. Afloje o apriete los pasadores roscados para permitir la distancia adecuada.

- Continúe conectando las unidades modulares hasta que se hayan unido firmemente.
- Proceda a las *instrucciones de armado de las baterías auxiliares* para completar el armado.

AVISO: Para reducir el riesgo de daños al producto –

- No mueva las unidades mientras están conectadas entre sí. El objetivo del sistema de soportes es conectar las unidades y evitar que se separen mientras están en el suelo. El sistema de soportes no brinda un soporte estructural adecuado para el movimiento de las unidades conectadas.

- Todas las unidades modulares deben desconectarse para mover de forma segura el grupo modular. Para desconectar las unidades, eleve la unidad modular del lado izquierdo (área para sentarse) (con los pasadores roscados) aproximadamente 3" para distanciar el soporte de conexión, mueva el frente de la unidad hacia arriba y devuélvala al suelo. Deslice la unidad con los pasadores roscados hacia atrás para desconectar el soporte posterior.

Instrucciones de armado del los Modulares Reclinables eléctricos PowerRecline+ de La-Z-Time®

FIGURA 17



FIGURA 18



FIGURA 19

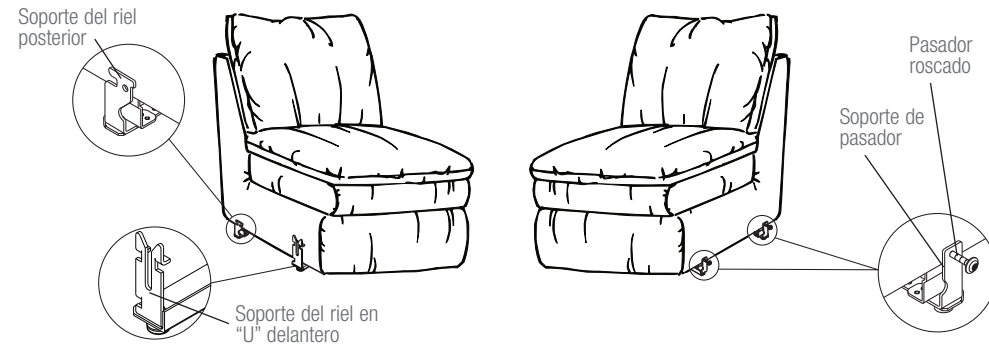

FIGURA 20

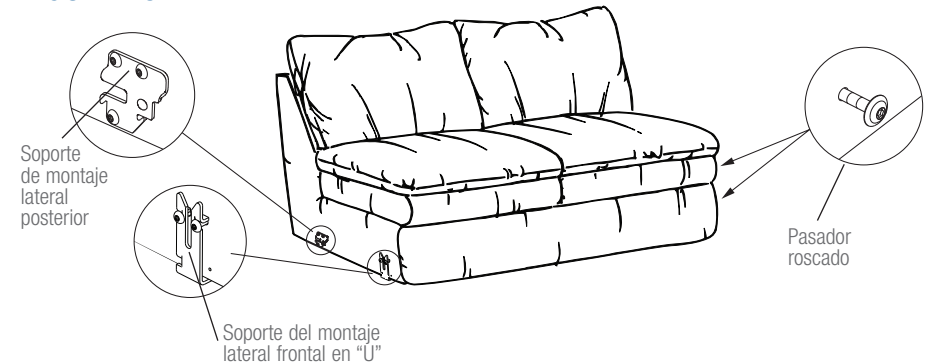

Instrucciones de armado de las baterías auxiliares

AVISO: Reemplace las baterías del transformador cada seis meses y después de usarlas durante un corte de energía.

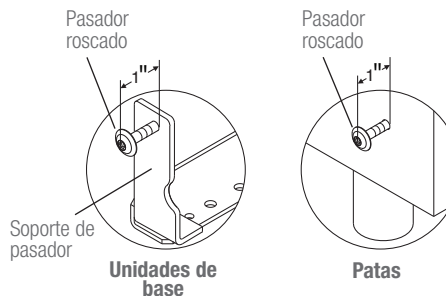
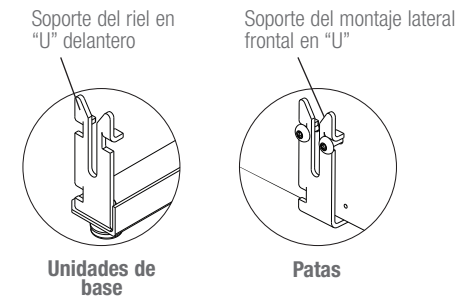
Las baterías auxiliares se encuentran en el transformador y son baterías alcalinas de 9 voltios (no se incluyen).

1. Desenchufe el cordón eléctrico de 120 voltios del tomacorriente y:
 - Para un sofá reclinable eléctrico, desconecte el transformador de corriente de los conectores del motor detrás del sofá reclinable; hay dos conexiones del motor a desconectar, una detrás de cada asiento reclinable a desconectar.
 - En una unidad modular, desconecte el transformador del conector del motor que está detrás de la unidad.
2. El compartimiento de baterías se encuentra en la parte de abajo del transformador. Deslice la cubierta de las baterías para acceder al compartimiento.
3. Ponga las tapas de conectores sobre las terminales de cada batería. Coloque las baterías en el transformador.
4. Deslice la cubierta sobre el compartimiento de las baterías.
5. Continúe con las *instrucciones de operación*.

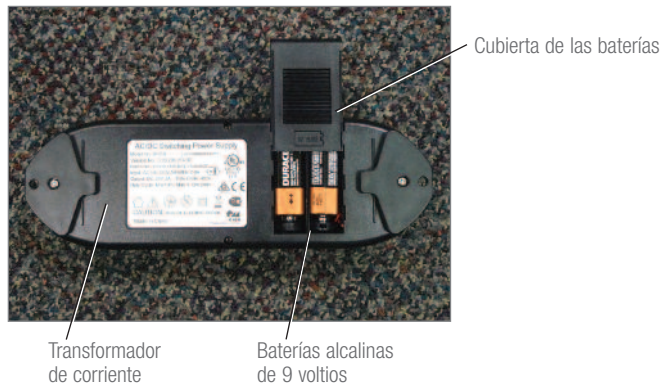

Especificaciones del transformador de reclinado eléctrico:

Entrada: AC100-120V 50/60Hz 2.0A
Salida: DC 29V 2A

Instrucciones de operación del Sofa, del Sillón, y de los Modulares Reclinables eléctricos PowerRecline de La-Z-Time®

⚠ PELIGRO – Para reducir el riesgo de lesiones graves o muerte:

- Enchufe directamente en un tomacorriente en la pared. No utilice un cordón de extensión, un adaptador o protector de sobretensión.

⚠ ADVERTENCIA – Para reducir el riesgo de lesiones graves:

- Siéntese lentamente en la unidad. Para evitar que se vuelque, no se arroje contra el respaldo. Recline o enderece la unidad lentamente después de asegurarse que no hayan niños o mascotas en las cercanías.
- Para levantarse de la unidad y no tropezar, regrese el respaldo a su posición vertical y pliegue el apoyapiernas.
- No utilice la unidad si el control eléctrico tiene algún daño o está mojado. Comuníquese con su distribuidor La-Z-Boy® si necesita servicio.
- Las unidades La-Z-Time® power están diseñadas para un ocupante, que no supere las 300 libras por asiento. No opere asientos o unidades individuales con más de un ocupante en o sobre el asiento o unidad individual.
- El ciclo de operación de las unidades La-Z-Time® power es de 1 minuto encendido y 3 minutos apagados.

Enchufe el cordón de 120 voltios directamente a un tomacorriente en la pared.

Un interruptor de corriente opera la característica eléctrica, y está situado fuera o dentro del brazo según el estilo; excepto para los reclinadores sin descansabrazos, los cuales utilizan un control eléctrico.

- Para elevar el apoyapiernas y reclinarse el respaldo, presione el botón inferior de un interruptor de corriente estilo A o el botón frontal de un interruptor de corriente estilo B y mantenga presionado. Suelte el interruptor de corriente cuando el apoyapiernas y el respaldo se reclinen y lleguen a la posición deseada.
- Para elevar el respaldo y bajar el apoyapiernas, presione el botón superior de un interruptor de corriente estilo A o el botón trasero de un interruptor de corriente estilo B y mantenga presionado. Suelte el interruptor de corriente cuando el respaldo y el apoyapiernas lleguen a la posición deseada o estén cerrados por completo.
- Consulte la siguiente página para las instrucciones del reclinador sin descansabrazos.



Las unidades eléctricas incluyen una función de seguridad de acoplamiento de apoyapiernas. El apoyapiernas se separará o desconectará del mecanismo si sufre alguna obstrucción al cerrarse. Si esto sucede, escuchará un sonido y el apoyapiernas dejará de moverse.

- Si el descansabrazos se desacopla del mecanismo, retire la obstrucción en el recorrido del apoyapiernas. Después empuje con fuerza para cerrarlo con sus piernas. Usted escuchará un sonido cuando el apoyapiernas se reconecta al mecanismo.
- Debido a la sensibilidad de la función de desconexión, el apoyapiernas puede separarse si apoya todo el peso del cuerpo en la parte delantera de la unidad mientras desciende el apoyapiernas. Si esto sucede, empuje con fuerza el apoyapiernas para cerrarlo con las piernas.

AVISO: Para evitar daños al mecanismo de seguridad, no intente volver a usar el apoyapiernas cuando está en posición completamente abierta.

(Continuación de las instrucciones de operación del Sofa, del Sillón y de los Modulares Reclinables eléctricos PowerRecline)

Instrucciones de operación del Sofa, del Sillón, y de los Modulares Reclinables eléctricos PowerRecline de La-Z-Time®

Notas:

Instrucciones de operación del sillón reclinable sin descansabrazos

Presione y mantenga presionado el botón para elevar el respaldo y bajar el apoyapiernas. Deje de presionar el botón para detener el respaldo y el apoyapiernas en cualquier posición reclinada o cuando esté elevado por completo.

Presione y mantenga presionado el botón para elevar el apoyapiernas y reclinarse el respaldo. Deje de presionar el botón para detener el respaldo en cualquier posición reclinada o cuando esté reclinado por completo.



⚠ ADVERTENCIA – Para reducir el riesgo de lesiones graves:

- No utilice la unidad si el control eléctrico está dañado o mojado. No utilice la unidad si se ha sumergido el control remoto en agua u otro líquido. Comuníquese con su distribuidor La-Z-Boy® si necesita servicio.

Instrucciones de operación de los Modulares Reclinables eléctricos PowerRecline+ de La-Z-Time®

⚠ PELIGRO

– Para reducir el riesgo de choque eléctrico, lesiones graves o muerte:

- Enchufe directamente en un tomacorriente en la pared. No utilice un cordón de extensión, un adaptador o protector de sobretensión.

⚠ ADVERTENCIA

– Para reducir el riesgo de lesiones graves:

- No trate de desarmar o hacer un servicio a la bomba o al motor. Estos no contienen piezas que se puedan reparar. Comuníquese con su distribuidor La-Z-Boy® si necesita servicio.
- Revise una vez por mes el estado de los transformadores, los cordones, enchufes y conectores eléctricos. Mantenga los transformadores y cordones eléctricos alejados de fuentes de calor. Nunca opere la unidad si tiene un transformador, cordón, enchufe o conector eléctrico dañado. Comuníquese con su distribuidor La-Z-Boy® si necesita servicio.
- Las unidades La-Z-Time® power están diseñadas para un ocupante, que no supere las 300 libras por asiento. No opere asientos o unidades individuales con más de un ocupante en o sobre el asiento o unidad individual.
- El ciclo de operación de las unidades La-Z-Time® power es de 1 minuto encendido y 3 minutos apagados.

Enchufe el cordón directamente a un tomacorriente de pared.

El PowerRecline+ ofrece varias opciones de reclinado entre diversas posiciones de ajuste para la zona lumbar y el apoyacabeza, lo máximo en comodidad adaptada:

- Opere juntos el reclinado del respaldo y la extensión del apoyapiernas al mismo tiempo.
- Ubique el apoyacabeza hacia adelante cuando esté reclinado, deteniéndose en cada uno de los diversos ángulos de apoyo.
- Aumente la intensidad del apoyo lumbar deteniéndose en cada uno de los diversos niveles para lograr el mejor apoyo lumbar inferior.

Para reclinarse, presione y mantenga presionado el botón Reclinarse a la derecha de la varilla manual. Deje de presionar el botón cuando haya logrado una posición cómoda.

Para regresar, presione y mantenga presionado el botón Reclinarse a la izquierda de la varilla manual. Deje de presionar el botón cuando haya logrado una posición cómoda o cuando el respaldo está recto por completo y el descansapiernas está cerrado por completo.

Para girar el apoyacabeza hacia adelante, presione y sostenga el botón Apoyacabeza que se encuentra a la derecha. Para volver el apoyacabeza a la posición recta, presione y sostenga el botón Apoyacabeza que se encuentra a la izquierda.

Para aumentar la intensidad lumbar, presione y sostenga el botón Lumbar que se encuentra a la derecha. Para reducir la intensidad lumbar, presione y sostenga el botón Lumbar que se encuentra a la izquierda. Deje de presionar el botón cuando haya logrado un nivel cómodo o cuando el mecanismo lumbar está replegado por completo.

Recomendamos que desenchufe el transformador si no estará en su residencia durante un período prolongado.

Las unidades eléctricas PowerRecline+ incluyen una función de seguridad de acoplamiento de apoyapiernas. El descansapiernas se separará o desconectará del mecanismo si sufre alguna obstrucción al cerrarse. Si esto sucede, escuchará un sonido y el apoyapiernas dejará de moverse.

- Si el descansapiernas se desacopla del mecanismo, retire la obstrucción en el recorrido del apoyapiernas. Después empuje con fuerza para cerrarlo con sus piernas. Usted escuchará un sonido cuando el apoyapiernas se reconecta al mecanismo.
- Debido a la sensibilidad de la función de desconexión, el apoyapiernas puede separarse si apoya todo el peso del cuerpo en la parte delantera de la unidad mientras desciende el apoyapiernas. Si esto sucede, empuje con fuerza el apoyapiernas para cerrarlo con las piernas.

AVISO: Para evitar daños al mecanismo de seguridad, no intente volver a usar el apoyapiernas cuando está en posición completamente abierta.

Instrucciones de operación de los Modulares Reclinables eléctricos PowerRecline+ de La-Z-Time®

Presione y mantenga presionado el botón para elevar el respaldo y bajar el apoyapiernas. Deje de presionar el botón para detener el respaldo y el apoyapiernas en cualquier posición reclinada o cuando esté elevado por completo.

Presione por tres segundos el botón hacia abajo para volver el apoyacabeza a la posición normal. Deje de presionar el botón para detener el apoyacabeza en cualquier posición o cuando está replegado por completo.

Presione por tres segundos el botón hacia abajo para reducir la intensidad lumbar. Deje de presionar el botón para detener el mecanismo lumbar en cualquier posición o cuando está replegado por completo.

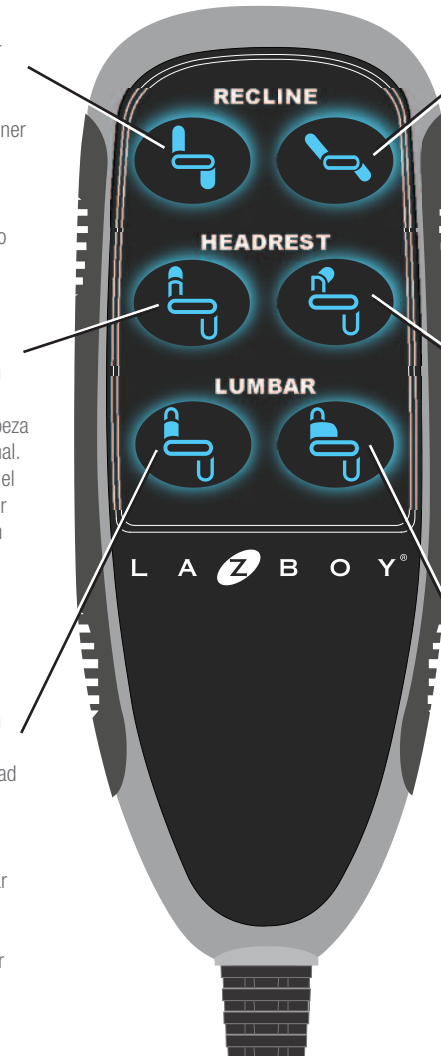

Presione y mantenga presionado el botón para elevar el apoyapiernas y reclinarse el respaldo. Deje de presionar el botón para detener el respaldo en cualquier posición reclinada o cuando esté reclinado por completo.

Presione por tres segundos el botón hacia abajo para girar el apoyacabeza hacia adelante. Deje de presionar el botón para detener el apoyacabeza en cualquier posición o cuando está hacia adelante por completo.

Presione por tres segundos el botón hacia abajo para aumentar la intensidad lumbar. Deje de presionar el botón para detener el mecanismo lumbar en cualquier posición o cuando está extendido por completo.

⚠ ADVERTENCIA

– Para reducir el riesgo de lesiones graves:

- No utilice la unidad si el control eléctrico está dañado o mojado. No utilice la unidad si se ha sumergido el control remoto en agua u otro líquido. Comuníquese con su distribuidor La-Z-Boy® si necesita servicio.

Solución de problemas del Sofá, del Sillon y de los Modulares Reclinables eléctricos PowerRecline y PowerRecline+ de La-Z-Time®

⚠ ADVERTENCIA – Para reducir el riesgo de lesiones graves:

- No trate de desarmar o hacer un servicio a la bomba o al motor. Estos no contienen piezas que se puedan reparar. Comuníquese con su distribuidor La-Z-Boy® si necesita servicio.
- Revise una vez por mes el estado de los transformadores, los cordones, enchufes y conectores eléctricos. Mantenga los transformadores y cordones eléctricos alejados de fuentes de calor. Nunca opere la unidad si tiene un transformador, cordón, enchufe o conector eléctrico dañado. Comuníquese con su distribuidor La-Z-Boy® si necesita servicio.
- Las unidades La-Z-Time® Power están diseñadas para un ocupante, que no supere las 300 libras por asiento. No opere asientos o unidades individuales con más de un ocupante en o sobre el asiento o unidad individual.

Si el apoyapiernas deja de moverse mientras se cierra, puede haberse desacoplado del mecanismo. Revise lo siguiente:

1. Asegúrese que el apoyapiernas no entró en contacto con una obstrucción al cerrarse. Retire cualquier obstrucción que se encuentre en el recorrido del apoyapiernas.
2. Empuje con fuerza el apoyapiernas para cerrarlo con las piernas. Usted escuchará un sonido cuando el apoyapiernas se reconecta al mecanismo; consulte las *instrucciones de operación*.

AVISO: Para evitar daños al mecanismo de seguridad, no intente volver a usar el apoyapiernas cuando está en posición completamente abierta.

Revise lo siguiente si el reclinado eléctrico deja de funcionar:

1. Asegúrese de que el transformador de corriente esté enchufado a un tomacorriente.
2. Verifique el transformador de corriente para asegurar que la luz indicadora de corriente LED verde esté encendida.
3. Asegúrese de que el tomacorriente estén funcionando. Por ejemplo, asegúrese de que no hay fusibles fundidos o cortacircuitos abiertos.
4. Asegúrese de que todos los conectores estén asegurados, consulte las *instrucciones de armado*.
5. Asegúrese de que los cordones eléctricos no estén doblados o comprimidos. Asegúrese de que el cordón eléctrico o el enchufe no está dañado.
6. Asegúrese de que no ha excedido la capacidad de operación y que hay un solo ocupante en cada sillón individual; consulte las *instrucciones de operación*.

Si el sillón reclinable eléctrico aún no funciona correctamente, comuníquese con su distribuidor para obtener instrucciones sobre cómo devolver la unidad para una evaluación y reparación. Excepto por el reemplazo del transformador, nunca intente realizar ninguna reparación o ajuste usted mismo.

Si es necesario reemplazar el transformador de energía:

1. Desenchufe el transformador del tomacorriente.
2. Desconecte el cordón eléctrico de 120 voltios del transformador y desconecte el transformador del conector de suministro eléctrico; consulte las *instrucciones de armado*.
3. Conecte el nuevo transformador de corriente al conector de suministro eléctrico detrás de la unidad; empuje los conectores el uno al otro hasta que queden totalmente asentados. Conecte el cordón eléctrico de 120 voltios al nuevo transformador de corriente; empuje los conectores uno al otro hasta que queden totalmente asentados. Consulte las *instrucciones de armado*.
4. Instale dos baterías alcalinas de buena calidad de 9 voltios; consulte las *instrucciones de armado de las baterías auxiliares*.
5. Enchufe el cordón de alimentación de 120 voltios directamente a un tomacorriente de pared.

Guía para la colocación de muebles e instrucciones de operación y limpieza del portavasos

⚠ ADVERTENCIA – Para reducir el riesgo de lesiones graves:

- Asegúrese que el sillón, respaldo y apoyapiernas tengan suficiente espacio para su operación. Coloque tapetes y mesas de forma que el apoyapiernas pueda extenderse sin que haga contacto con los mismos.

Para poner su unidad de reclinado a la distancia correcta de la pared, réclínela completamente y permita un mínimo de 3,2 cm (2 pulgadas) entre la parte de arriba del respaldo y la pared.

Coloque mesas y tapetes de forma que se pueda extender completamente el apoyapiernas sin que tenga rozaduras o interferencia. Si es necesario, levante los deslizadores ajustables para impedir que el apoyapiernas roce o interfiera con tapetes; consulte las *instrucciones de armado*.



Instrucciones de operación y limpieza del portavasos para portavasos iluminados con LED:

Toque ligeramente el círculo en el interior del portavasos con su dedo para encender y apagar la luz del portavasos. No se necesita presionar para operar la luz del portavasos.

El terminado en el portavasos puede ser dañado durante su uso o limpieza. Se recomienda que sea utilizado un mantel protector para reducir la probabilidad de daños, y que se sigan las instrucciones de limpieza.

Use agua y jabón suave, por ejemplo detergente para vajillas, para limpiar los portavasos. Seque inmediata y minuciosamente con un paño limpio y suave para mantener el acabado.

El uso de limpiadores ásperos y abrasivos no está recomendado y deben evitarse.

Félicitations!

Vous êtes désormais le fier propriétaire d'un canapé ou d'un canapé mobile et chaise ou modulaire PowerRecline ou PowerRecline+ dernier cri de La-Z-Boy.^{MD}

Vous venez d'acheter un des meubles rembourrés les plus perfectionnés de l'industrie du meuble, fruit de plus de 80 ans d'expérience dans la fabrication de meubles de qualité. La-Z-Boy est fière de sa gamme de produits et de son savoir-faire. Nous savons que vous ressentirez la même fierté quand vous profiterez du confort et de l'allure de votre nouveau mobilier.

IMPORTANT

Lire les instructions de sécurité et autres avant d'utiliser votre canapé ou ensemble canapé mobile avec chaise ou modulaire PowerRecline ou PowerRecline+.

Table des matières

Règles de sécurité importantes	64-65
Instructions de montage du canapé inclinable et chaise La-Z-Time ^{MD} PowerRecline.....	66-69
Instructions de montage des modulaires inclinables La-Z-Time ^{MD} PowerRecline.....	70-75
Instructions de montage des modulaires inclinables La-Z-Time ^{MD} PowerRecline+	76-83
Instructions de montage de la batterie de secours.....	84
Instructions de fonctionnement des canapés, chaises et modulaires inclinables La-Z-Time ^{MD} PowerRecline.....	85-86
Notes.....	87
Instructions de fonctionnement des modulaires inclinables La-Z-Time ^{MD} PowerRecline+	88-89
Instructions de dépannage pour les canapés, chaises et modulaires inclinables La-Z-Time ^{MD} PowerRecline et PowerRecline+	90
Comment disposer vos meubles et instructions concernant l'utilisation et le nettoyage du porte-gobelet.....	91

Règles de sécurité importantes

Important : bien lire les instructions avant l'utilisation.

DANGER – Pour réduire le risque de décharge électrique, de blessures graves ou de mort :

- Débrancher la fiche électrique de la prise murale avant de nettoyer, déplacer le meuble ou en assurer l'entretien ou lorsqu'il n'est pas utilisé pendant une période prolongée.
- Ne pas utiliser ce produit s'il est mouillé, dans l'eau, près de l'eau ou de tout autre liquide. Ne pas manipuler la fiche ou la télécommande avec les mains mouillées.
- Pour prévenir la suffocation, garder les sacs de plastique loin des enfants.
- Brancher directement dans une prise murale. Ne pas utiliser de rallonge, d'adaptateur ou de limiteur de surtension.
- Garder le cordon hors de portée des jeunes enfants et ne pas utiliser là où il peut constituer un danger de chute.

AVERTISSEMENT – Pour réduire le risque de brûlures, d'incendie, de décharge électrique, de blessures graves ou de mort :

- Garder vos meubles rembourrés loin des flammes ou des cigarettes allumées. Ils peuvent brûler rapidement en présence de gaz toxique et de fumée épaisse.
- Une supervision étroite est nécessaire quand ce produit est utilisé par des enfants ou des personnes handicapées.
- Vous asseoir lentement sur le meuble. Pour éviter qu'il bascule, ne pas lancer votre poids contre le dossier. Y aller lentement quand vous vous inclinez ou remettez en position verticale, et vous assurer qu'il n'y a pas d'enfant ou d'animal de compagnie à proximité.
- Ce produit compte plusieurs pièces mobiles et peut causer des blessures graves s'il n'est pas utilisé correctement. Garder les mains, les doigts et toute autre partie du corps loin du mécanisme. Pour réduire le risque de coincer la tête ou d'autres blessures, éloigner les enfants et les animaux des ouvertures et des pièces mobiles qui se trouvent dans le meuble ou autour de celui-ci.
- Seul l'occupant doit faire fonctionner le meuble. Ne jamais tenter d'ouvrir le repose-jambes en tirant dessus.
- Ne pas se tenir debout, s'asseoir ou mettre de poids excessif sur les bras, le dossier ou le repose-jambes déployé.
- Pour sortir du meuble en toute sécurité et pour éviter de trébucher, relever le dossier et fermer le repose-jambes.
- Ne pas utiliser ce produit s'il est endommagé. Ne pas utiliser d'accessoires ou de pièces de substitution.
- Ce produit est exclusivement réservé à un usage résidentiel intérieur.
- Prévoir un parcours sans obstructions pour faire fonctionner le fauteuil, le dossier et le repose-jambes. Placer les tables et les carpettes assez loin pour que le repose-jambes puisse s'ouvrir complètement sans frottement ni obstruction.
- Vérifier tous les mois l'état des transformateurs électriques, rallonges, fiches et connecteurs. Éloigner les transformateurs électriques et les rallonges des sources de chaleur. Ne jamais faire fonctionner le meuble si le transformateur électrique, le cordon d'alimentation, la fiche ou les connecteurs sont endommagés. Communiquer avec votre détaillant La-Z-Boy[®] pour le service.
- Ne pas utiliser si la commande électrique est endommagée ou mouillée. Ne pas utiliser le meuble si la commande manuelle est tombée dans l'eau ou dans tout autre liquide. Communiquer avec votre détaillant La-Z-Boy[®] pour le service.
- Ce produit n'est pas conçu pour servir de dispositif de santé.
- Le dossier du fauteuil devra être soulevé lors de l'assemblage. Si vous êtes incapable de soulever 20 kg (45 lb) sans efforts, veuillez demander de l'aide.

Conserver ces instructions

Règles de sécurité importantes

Important : bien lire les instructions avant l'utilisation.

- Ne pas placer de récipients contenant des boissons chaudes dans les porte-gobelets. Le meuble peut se déplacer et les boissons peuvent se déverser et blesser l'occupant. Ne pas placer de récipients surdimensionnés ou sans couvercle dans les porte-gobelets.
- Les utilisateurs de dispositifs médicaux doivent communiquer avec leur fournisseur de soins de santé avant d'utiliser ce produit. Ne pas utiliser ce produit si vous avez des problèmes de circulation, si vous êtes immobilisé ou ne pouvez ressentir la chaleur, sauf sur avis de votre fournisseur de soins de santé.
- Ne pas utiliser ce produit en présence de produits en aérosol (vaporisateurs) où si on administre de l'oxygène.
- Ne pas faire fonctionner le meuble avant d'avoir installé et bloqué le dossier.
- Avant de déplacer le produit, débrancher la fiche de la prise électrique murale et bloquer le mécanisme pour l'empêcher de s'ouvrir ou de bouger soudainement. Ne jamais déplacer le produit en saisissant le mécanisme, le repose-jambes, la poignée ou le dossier inclinable. Déconnecter les unités des modulaires.
- Ne jamais tenter de démonter la pompe ou le moteur ou d'en faire l'entretien. Ces éléments ne contiennent aucune pièce à entretenir. Communiquer avec votre détaillant La-Z-Boy[®] pour le service.
- Garder les mains, les bras et autres parties du corps loin de l'aire ouverte entre le dossier incliné et le dossier vertical d'un canapé ou modulaire inclinable. Cet endroit doit en tout temps demeurer libre pour permettre un mouvement sans obstructions et prévenir les blessures possibles quand un dossier incliné retourne à sa position verticale.
- Les fauteuils La-Z-Time[™] PowerRecline et PowerRecline+ ne sont destinés que pour un seul occupant de moins de 136 kg (300 lb). Ne pas faire fonctionner une unité ou un siège individuel avec plus d'un occupant y étant assis ou se trouvant sur l'une ou l'autre des parties du siège ou de l'unité.
- Ne jamais laisser le fil électrique se coincer entre les pièces mobiles ou entre la charpente et le sol. Ne pas placer le fil sous un tapis ou à un endroit où il pourrait s'user.
- Débrancher le cordon d'alimentation immédiatement si des odeurs ou des émanations bizarres se dégagent du fauteuil.
- Ne jamais tenter de débrancher la fiche électrique en tirant sur le cordon d'alimentation. Toujours bien tenir la fiche et la retirer.
- Si vous donnez ce produit à quelqu'un d'autre, lui donner aussi ce manuel d'instructions.
- Le cycle de fonctionnement des unités La-Z-Time[™] power est d'une minute en fonction et de trois minutes hors fonction.

AVIS – Pour réduire le risque d'endommager le produit:

- Pour prévenir les dommages au transformateur, ne pas le brancher tant que ce n'est pas demandé dans les instructions.
- Ne pas déplacer les unités alors qu'elles sont jointes les unes aux autres. L'objectif du système de crochets de verrouillage consiste à relier les unités et les empêcher de se séparer tandis qu'elles se trouvent au sol. Le système de crochets ne fournit pas un soutien structurel adéquat afin de déplacer des unités reliées.
- L'objectif du ruban de fixation consiste à relier les unités et les empêcher de se séparer. Le ruban de fixation ne fournit pas un soutien structurel adéquat afin de déplacer des unités reliées. Ne pas déplacer les unités alors qu'elles sont reliées les unes aux autres. Ne pas utiliser de sangles rembourrées pour déplacer les meubles.
- Certains meubles sont munis de porte-gobelets. S'assurer d'empêcher les déversements de boissons, qui pourraient endommager le revêtement.

Conserver ces instructions

Instructions de montage du canapé inclinable et chaise La-Z-Time^{MD} PowerRecline

AVIS : Ne pas brancher avant que ce soit demandé dans les instructions.

1. Faire basculer doucement le canapé inclinable vers l'avant, de sorte qu'il repose sur le siège et le dessus des bras. Si les dossiers sont attachés, faire basculer le canapé vers l'avant pour qu'il repose sur le dessus des bras. Couper les attaches de plastique et retirer l'emballage protecteur sous chaque moteur électrique.
2. Retirer les attaches des cordons connecteurs du moteur. Faire passer les cordons connecteurs du moteur entre le couvercle du moteur et la traverse de base (FIGURE 1). Remettre doucement le canapé en position debout.
3. Le boîtier du transformateur électrique et le sac de composants électriques sont fixés aux ressorts arrière de l'un des dossiers du canapé inclinable. Pour les meubles dont les dossiers sont détachés, déposer les dossiers, devant dessous, sur les sièges et soulever les revêtements extérieurs arrière pour repérer les pièces (FIGURE 2). Si les dossiers sont attachés, tirer le revêtement extérieur arrière pour libérer le ruban de fixation du bas de la traverse arrière et soulever le revêtement pour repérer les pièces. Couper l'attache de plastique et retirer le boîtier du transformateur électrique et le sac de composants électriques des ressorts arrière.
 - Retirer le transformateur électrique du boîtier et le mettre de côté (FIGURE 3).
 - Retirer les cordons du sac et les mettre de côté. Le sac des composants électriques du canapé à mouvement électrique comprend deux cordons électriques : le cordon d'alimentation de 120 volts et le câble de jonction du moteur double (FIGURE 3).

AVERTISSEMENT – Pour réduire le risque de blessures :

- Ne pas faire fonctionner le meuble avant d'avoir installé et bloqué le dossier.

4. Installer les dossiers.
 - Déposer le dossier sur le siège et repérer les fixations du dossier et de la charpente (FIGURE 2). Soulever légèrement le dossier et aligner les fixations du dossier avec celles de la charpente.
 - Faire basculer le dossier sur la charpente en vous assurant que les fixations du dossier et de la charpente sont entièrement engagées.
 - Soulever le revêtement arrière pour vérifier que les deux jeux de fixations sont bien engagés (FIGURE 4). Si un ou deux côtés ne sont pas engagés, retirer le dossier et répéter les étapes précédentes.
 - Si vous n'arrivez pas à installer correctement le dossier, communiquer avec votre détaillant La-Z-Boy[®] pour obtenir de l'aide.
 - Bloquer les fixations en poussant sur les leviers de blocage avec un tournevis (FIGURE 5).
5. Repérer le ruban de fixation sur le revêtement extérieur arrière et le ruban de fixation au bas de la traverse arrière (FIGURE 6).
 - Tirer fermement le revêtement extérieur arrière et presser fermement le ruban de fixation du revêtement extérieur arrière sur le ruban de fixation au bas de la traverse arrière.
6. Choisir pour le canapé inclinable ÉlectroPlus un emplacement près d'une prise de courant.

(Instructions de montage du canapé inclinable et chaise PowerRecline - suite)

Instructions de montage du canapé inclinable et chaise La-Z-Time^{MD} PowerRecline

FIGURE 1

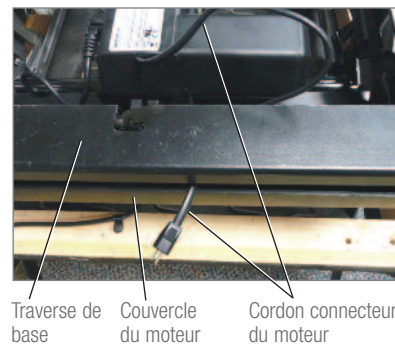

FIGURE 2

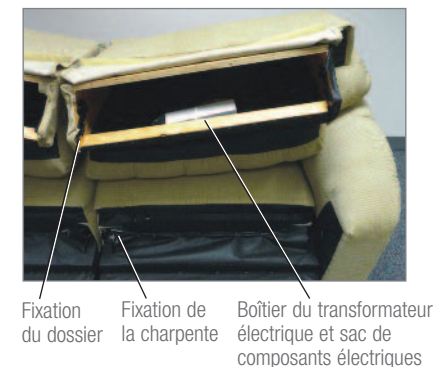

FIGURE 3

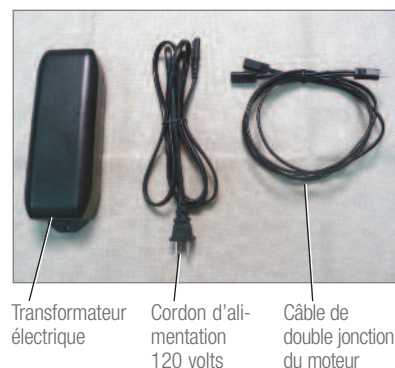

FIGURE 4



FIGURE 5

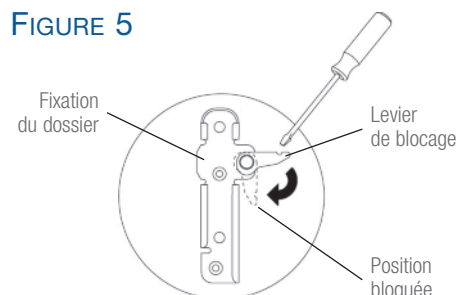
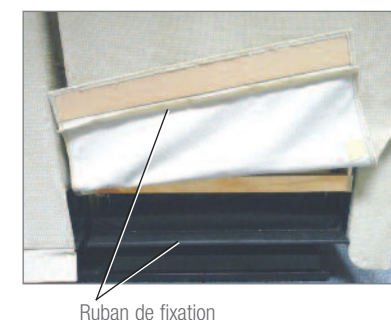

FIGURE 6



Instructions de montage du canapé inclinable et chaise La-Z-Time^{MD} PowerRecline

⚠ AVERTISSEMENT – Pour réduire le risque de blessures graves :

- Prévoir un parcours sans obstructions pour faire fonctionner le fauteuil, le dossier et le repose-jambes. Placer les tables et les carpettes assez loin pour que le repose-jambes puisse s'ouvrir complètement sans frottement ni obstruction.

7. Les glissements réglables sont un élément standard des rails avant des canapés mobiles avec rails de base en métal. Ajuster les patins avant à une hauteur permettant le fonctionnement dégagé du repose-jambes (reportez-vous au *Comment disposer vos meubles*).
 - Chaque glissement réglage est fixé au rail de base au moyen d'un écrou et d'une rondelle sur le dessus du rail de base, et d'un écrou sur la partie inférieure du rail de base (FIGURE 7). Desserrer le contre-écrou situé sur la partie supérieure du rail de base.
 - En tenant le contre-écrou du haut, tourner le patin dans le sens horaire pour abaisser le meuble et dans le sens antihoraire pour le relever.
 - Resserrer le contre-écrou du bas à la traverse de base, puis resserrer le contre-écrou du haut à la traverse de base.
 - Répéter cette étape au besoin pour chaque patin réglable.
8. Repérer les composants électriques à utiliser lors des étapes de montage suivantes (FIGURE 8).
9. Chaque bout du canapé inclinable ÉlectroPlus a son propre moteur. Repérer les connecteurs des moteurs à l'arrière des modules de bout (FIGURE 9).
10. Le câble de jonction du moteur double comporte deux longues extrémités afin d'atteindre les deux connecteurs du moteur. Brancher les longues extrémités au câble de jonction du moteur double aux connecteurs du moteur (FIGURE 10).
11. Connecter le transformateur électrique au câble de double jonction (FIGURE 11).
12. Connecter le cordon d'alimentation de 120 volts au transformateur électrique (FIGURE 12). Ne pas brancher dans la prise avant que ce soit demandé dans les instructions.
13. Passer à la section *Instructions de montage de la batterie de secours*.
14. Pour retirer le dos, débrancher le cordon d'alimentation de 120 volts de la prise électrique et débrancher le câble de jonction du moteur double des connecteurs du moteur situés derrière chaque extrémité du canapé à mouvement électrique. Exécuter les *Instructions de montage* à l'inverse.

Instructions de montage du canapé inclinable et chaise La-Z-Time^{MD} PowerRecline

FIGURE 7

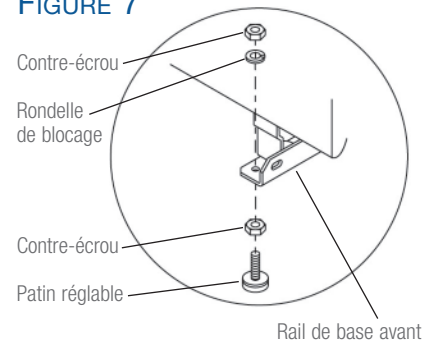

FIGURE 8

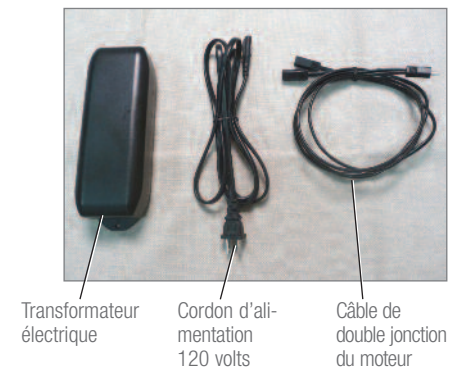
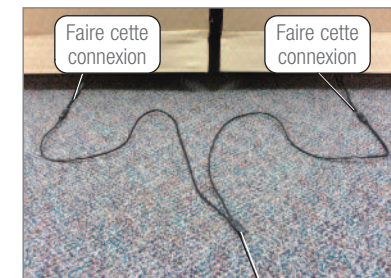

FIGURE 9



Connecteur du moteur

FIGURE 10



Câble de double jonction du moteur

FIGURE 11



Câble de double jonction du moteur

Transformateur électrique

FIGURE 12



Transformateur électrique

Cordon électrique de 120 volts

Instructions de montage des modulaires inclinables La-Z-Time^{MD} PowerRecline

AVIS : Ne pas brancher avant que ce soit demandé dans les instructions.

1. Faire basculer doucement le module inclinable vers l'avant, de sorte qu'il repose sur le siège et le dessus des bras. Couper les attaches de plastique et retirer l'emballage protecteur sous chaque moteur électrique.
2. Retirer les attaches des cordons connecteurs du moteur. Faire passer les cordons connecteurs du moteur entre le couvercle du moteur et la traverse de base (FIGURE 1). Remettre doucement le module en position debout.
3. Le boîtier du transformateur électrique et le sac de composants électriques sont fixés aux ressorts arrière du dossier du module inclinable. Déposer le dossier des modules inclinables ÉlectroPlus, devant dessous, sur le siège et soulever le revêtement extérieur arrière pour repérer les pièces (FIGURE 2). Couper l'attache de plastique et retirer le boîtier du transformateur électrique et le sac de composants électriques des ressorts arrière. Couper l'attache en plastique et retirer la boîte de transformateur de puissance et le sac de composants électriques à partir des ressorts arrière.
 - Retirer le transformateur électrique du boîtier et le mettre de côté (FIGURE 3).
 - Retirer le ou les cordons du sac et les mettre de côté. Le sac de composants électriques contient le cordon d'alimentation de 120 volts, et pour les unités avec un porte-gobelet éclairé, un petit câble en Y (FIGURE 3).

AVERTISSEMENT – Pour réduire le risque de blessures :

- Ne pas faire fonctionner le meuble avant d'avoir installé et bloqué le dossier.

4. Installer les dossiers.
 - Déposer le dossier sur le siège et repérer les fixations du dossier et de la charpente (FIGURE 2). Soulever légèrement le dossier et aligner les fixations du dossier avec celles de la charpente.
 - Faire basculer le dossier sur la charpente en vous assurant que les fixations du dossier et de la charpente sont entièrement engagées.
 - Soulever le revêtement arrière pour vérifier que les deux jeux de fixations sont bien engagés (FIGURE 4). Si un ou deux côtés ne sont pas engagés, retirer le dossier et répéter les étapes précédentes.
 - Si vous n'arrivez pas à installer correctement le dossier, communiquer avec votre détaillant La-Z-BoySM pour obtenir de l'aide.
 - Bloquer les fixations en poussant sur les leviers de blocage avec un tournevis (FIGURE 5).
5. Repérer le ruban de fixation sur le revêtement extérieur arrière et le ruban de fixation au bas de la traverse arrière (FIGURE 6).
- Tirer fermement le revêtement extérieur arrière et presser fermement le ruban de fixation du revêtement extérieur arrière sur le ruban de fixation au bas de la traverse arrière.
6. Choisir pour les modulaires inclinables ÉlectroPlus un emplacement près d'une prise de courant.

(Instructions de montage des modulaires inclinables PowerRecline - suite)

Instructions de montage des modulaires inclinables La-Z-Time^{MD} PowerRecline

FIGURE 1

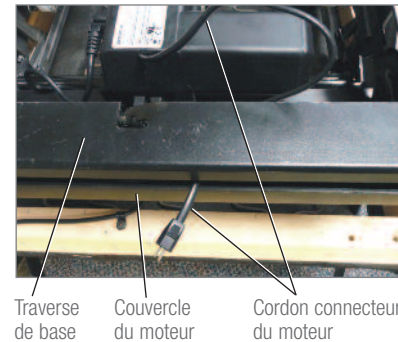

FIGURE 2

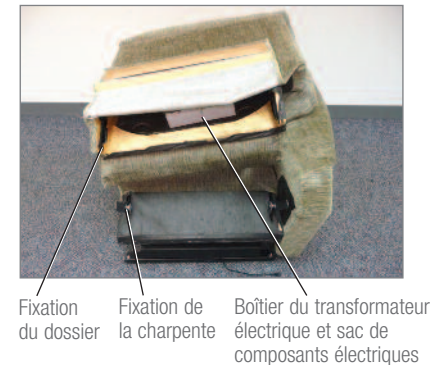
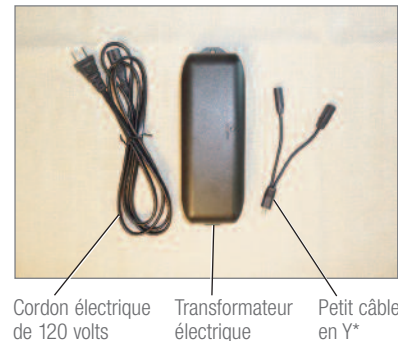

FIGURE 3



* Pour les unités avec porte-gobelets éclairés.

FIGURE 4



FIGURE 5

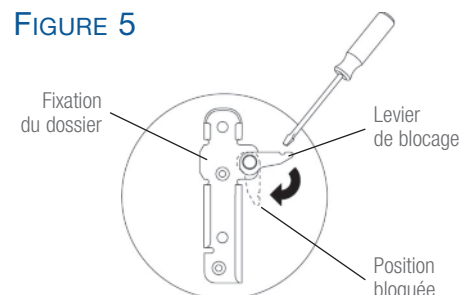
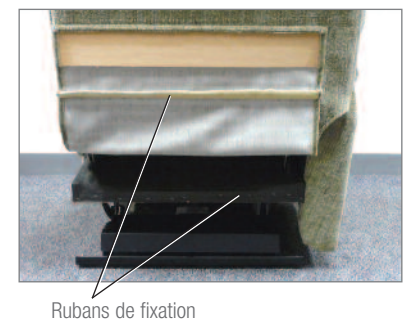

FIGURE 6



Instructions de montage des modulaires inclinables La-Z-Time^{MD} PowerRecline

AVERTISSEMENT – Pour réduire le risque de blessures graves :

- Prévoir un parcours sans obstructions pour faire fonctionner le fauteuil, le dossier et le repose-jambes. Placer les tables et les carpettes assez loin pour que le repose-jambes puisse s'ouvrir complètement sans frottement ni obstruction.

7. Les patins réglables sont de série sur les unités comportant des rails de base en métal. Ajuster les patins à une hauteur permettant le fonctionnement dégagé du repose-jambes (se reporter à *Comment disposer vos meubles*).
- Chaque patin est fixé à la traverse de base au moyen d'un contre-écrou et d'une rondelle-frein sur le dessus du support de fixation avant, et d'un contre-écrou sur la partie inférieure de la traverse de base (FIGURE 7, unité modulaire mobile montrée). Desserrer le contre-écrou situé sur la partie supérieure du support de fixation.
- En retenant le contre-écrou supérieur, tourner le patin vers la droite pour abaisser l'unité ou vers la gauche pour la soulever.
- Serrer le contre-écrou inférieur sur la traverse de base, puis serrer le contre-écrou supérieur sur la rondelle au-dessus du support de fixation avant. S'assurer les deux contre-écrous sont bien serrés pour empêcher la fixation de tourner sur la traverse de base.
- Répéter cette étape pour chaque patin ajustable, le cas échéant.
8. Repérer les composants électriques à utiliser lors des étapes de montage suivantes (FIGURE 8).
9. Repérer le connecteur du moteur à l'arrière du module inclinable (FIGURE 9). Si vous assemblez un appareil avec un porte-gobelet éclairé, procéder à l'étape 12.
10. Connecter le transformateur électrique au connecteur du moteur (FIGURE 10).
11. Connecter le cordon d'alimentation de 120 volts au transformateur électrique (FIGURE 11). Ne pas brancher dans la prise avant que ce soit demandé dans les *Instructions de fonctionnement*. Passer à l'étape 15 pour y trouver les unités sans porte-gobelets éclairés.
12. Brancher le petit câble en Y au connecteur du moteur et au connecteur du porte-gobelet éclairé derrière l'unité d'alimentation du modulaire mobile (FIGURE 12).
13. Brancher le transformateur d'alimentation au petit câble en Y (FIGURE 13).
14. Brancher le cordon d'alimentation de 120 volts du transformateur d'alimentation (FIGURE 14). Ne pas effectuer le branchement avant d'en avoir reçu la directive dans les *Instructions de fonctionnement*.
15. Pour retirer les dossiers, débrancher le cordon d'alimentation de 120 volts de la prise électrique et déconnecter le transformateur électrique des connecteurs derrière le module inclinable ElectroPlus. Exécuter les *Instructions de montage* à l'inverse.

FIGURE 7

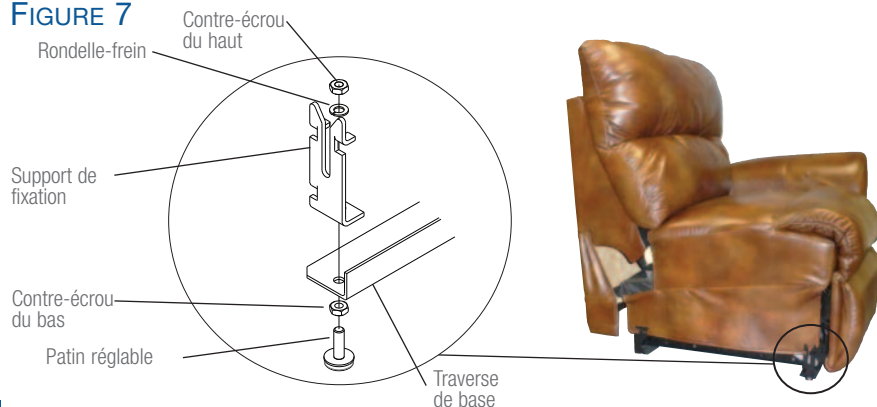

Instructions de montage des modulaires inclinables La-Z-Time^{MD} PowerRecline

FIGURE 8

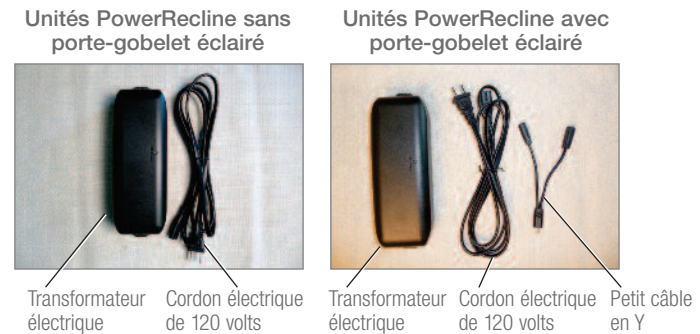

FIGURE 9

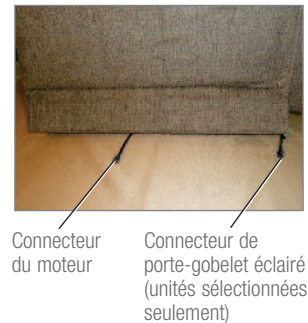

FIGURE 10

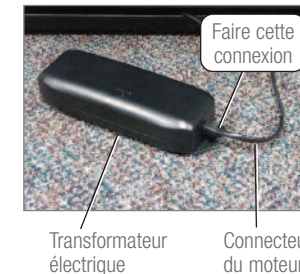

FIGURE 11

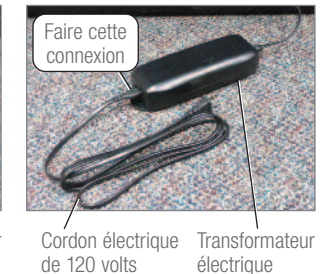

FIGURE 12

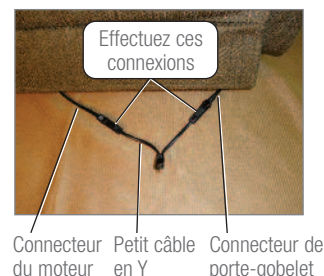

FIGURE 13

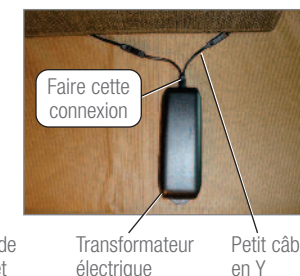
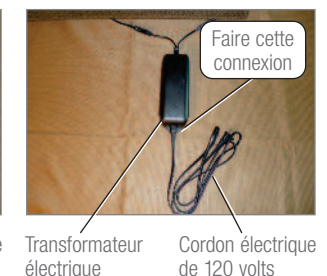

FIGURE 14



Instructions de montage des modulaires inclinables La-Z-Time^{MD} PowerRecline

Les unités modulaires mobiles avec traverses de base en métal disposent d'un support à l'arrière et d'un support en « U » à l'avant, à droite (en position assise) des unités modulaires sans accoudoir droit, ainsi que deux goujons filetés à gauche (en position assise) des unités modulaires sans accoudoir gauche (FIGURE 15).

Les unités modulaires mobiles avec pattes de bois disposent d'un support de montage latéral à l'arrière et d'un support en « U » à l'avant, à droite (en position assise) des unités modulaires sans accoudoir droit, ainsi que deux goujons filetés à gauche (en position assise) des unités modulaires sans accoudoir gauche (FIGURE 16).

- Utiliser une clé Torx T-30 pour desserrer les goujons filetés d'environ 2,5 cm (1 po), cette mesure peut varier selon le tissu et le style (FIGURE 17). Les goujons filetés sont situés du côté gauche (en position assise) des unités modulaires sans accoudoir gauche.
- Pour commencer, placer les unités devant être fixées les unes à côté des autres, à environ 5 cm (2 po) d'intervalle. Positionner l'unité avec goujons filetés légèrement derrière l'unité avec supports de fixation. Séparer le devant des unités à raccorder, à environ 15,2 cm (6 po) d'intervalle. Faire glisser l'arrière de l'appareil avec les goujons filetés vers l'unité comportant les supports de fixation, et ce, en alignant les goujons filetés avec le support arrière. Tirer l'unité avec goujons filetés vers l'avant pour l'engager dans le support arrière.

AVERTISSEMENT – Pour réduire le risque de blessures graves :

- L'avant de l'appareil doit être soulevé pour engager le support avant. Veuillez demander de l'aide si vous êtes incapable de soulever au moins 25,8 kg (57 lb).
- Gardez les pieds éloignés de l'unité lors de l'abaissement.

AVIS : Pour réduire le risque d'endommager le produit -

- Soulever la traverse de base. Ne pas soulever en utilisant le rembourrage ou la partie inférieure du repose-jambes.

- Soulever le devant de l'unité avec goujon fileté d'environ 7,6 cm (3 po) du sol, l'aligner sur l'unité avec support de fixation. Abaisser délicatement le goujon fileté dans le support de fixation avant (FIGURE 18). Gardez les pieds éloignés de l'unité lors de l'abaissement.

Note : En raison des variations dans le rembourrage et le style, la longueur du goujon fileté peut devoir être ajustée pour s'intégrer dans les supports de fixation ou contrôler l'écart entre les unités. Desserrer ou serrer les goujons filetés pour assurer un dégagement adéquat.

- Continuer à relier les unités modulaires jusqu'à ce qu'elles aient toutes bien été jointes.
- Passer aux instructions de la section *Instructions de montage de la batterie de secours* pour compléter l'assemblage.

AVIS : Pour réduire le risque d'endommager le produit -

- Ne pas déplacer les unités alors qu'elles sont jointes les unes aux autres. L'objectif du système de crochets de verrouillage consiste à relier les unités et les empêcher de se séparer tandis qu'elles se trouvent au sol. Le système de crochets ne fournit pas un soutien structurel adéquat afin de déplacer des unités reliées.

- Toutes les unités modulaires doivent être déconnectées afin de déplacer le groupe modulaire en toute sécurité. Pour séparer les unités, soulever l'unité modulaire de gauche (en position assise) (avec goujons filetés) d'environ 7,6 cm (3 po) afin de dégager l'avant du support de fixation, déplacer le devant de l'unité et la retourner sur le sol. Faire glisser l'unité avec goujons filetés vers l'arrière afin de dégager le support arrière.

Instructions de montage des modulaires inclinables La-Z-Time^{MD} PowerRecline

FIGURE 15

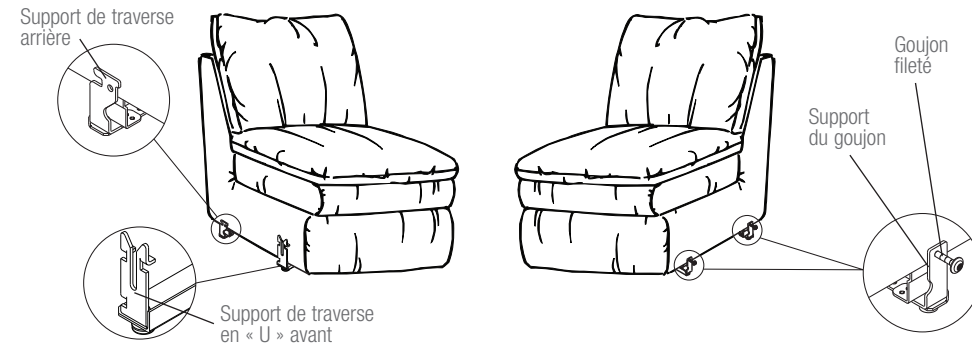

FIGURE 16

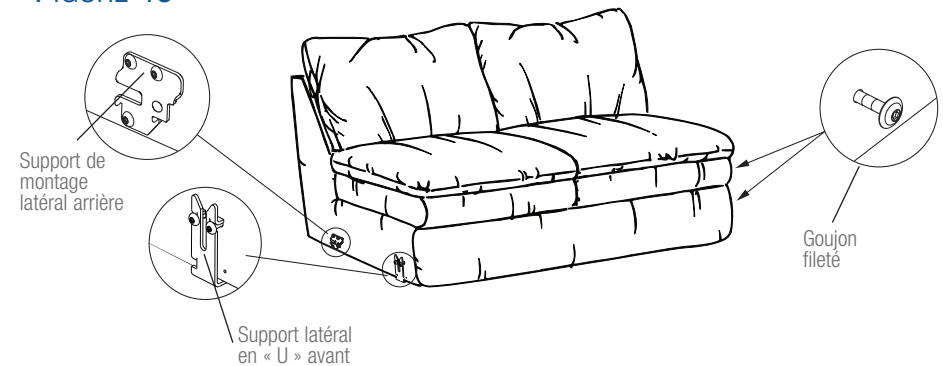

FIGURE 17

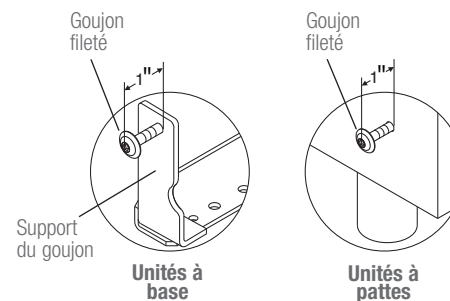
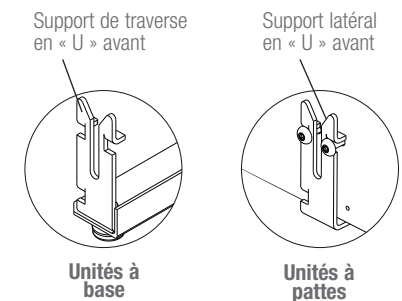

FIGURE 18



Instructions de montage des modulaires inclinables La-Z-Time^{MD} PowerRecline+

AVIS : Ne pas brancher avant que ce soit demandé dans les instructions.

1. Commençant de l'unité retirée du carton et le dossier mis de côté, rouler l'unité doucement vers l'avant pour se reposer sur la face avant ou sur le dessus de l'unité. Couper les attaches en plastique et enlever l'emballage de protection sous le moteur (FIGURE 1).
2. Retirer les attaches des cordons connecteurs du moteur. Faire passer les cordons connecteurs du moteur entre le couvercle du moteur et la traverse de base (FIGURE 2). Remettre doucement le module en position debout.
3. Découper soigneusement l'attache en plastique qui maintiennent la boîte du transformateur de puissance, la commande manuelle et le sac de composants électriques au support sur les unités avec un bras ou au rail inférieur de retour sur les unités sans bras.
 - Retirer le transformateur électrique du boîtier et le mettre de côté (FIGURE 3).
 - Retirer le ou les cordons du sac et les mettre de côté. Le sac de composants électriques contient le cordon d'alimentation de 120 volts, et pour les unités avec un porte-gobelet éclairé, un petit câble en Y (FIGURE 3).
 - Déballer la commande manuelle et la poser sur le siège vers l'avant de l'appareil.

AVERTISSEMENT – Pour réduire le risque de blessures :

- Ne pas faire fonctionner le meuble avant d'avoir installé et bloqué le dossier.
- Le dossier du fauteuil devra être soulevé lors de l'assemblage. Si vous êtes incapable de soulever 20 kg (45 lb) sans efforts, veuillez demander de l'aide.

4. Installer les dossiers.
 - Poser le dossier avec la face avant vers le bas sur le siège; renverser le revêtement du rembourrage extérieur arrière vers l'avant de l'unité, et localiser les supports du dossier et du corps (FIGURE 4).
 - Soulever légèrement le dossier et aligner les fixations du dossier avec celles de la charpente.
 - Abaisser l'arrière sur le corps, en prenant soin de ne pas pincer les câbles entre des pièces quelconques en métal ou en bois et en s'assurant que le dossier et les supports du corps sont complètement engagés.

Note : Le dossier est plus facile à installer lorsque vous le tenez à niveau et en l'abaissant de façon uniforme sur les supports du corps.

 - Soulever le revêtement du rembourrage arrière et regarder vers le haut dans le dossier pour confirmer visuellement que les deux jeux de supports du dossier et du corps sont engagés (FIGURE 5). Si un ou les deux supports ne sont pas engagés, ou si les câbles sont pincés, retirer le dossier et répéter les étapes ci-dessus.
 - Si vous n'arrivez pas à installer correctement le dossier, communiquer avec votre détaillant La-Z-Boy^{MD} pour obtenir de l'aide.
 - Bloquer les fixations en poussant sur les leviers de blocage avec un tournevis (FIGURE 6).

Instructions de montage des modulaires inclinables La-Z-Time^{MD} PowerRecline+

FIGURE 1

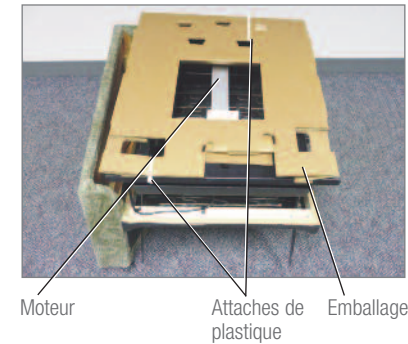

FIGURE 2

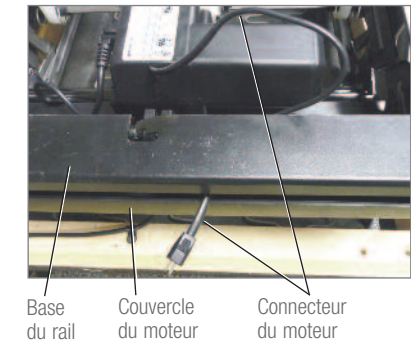

FIGURE 3

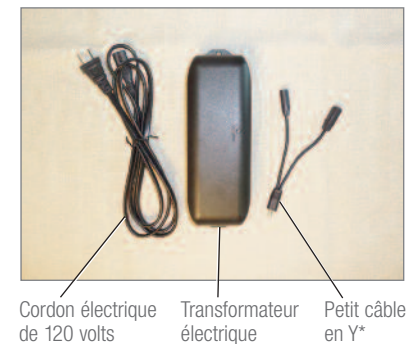

FIGURE 4

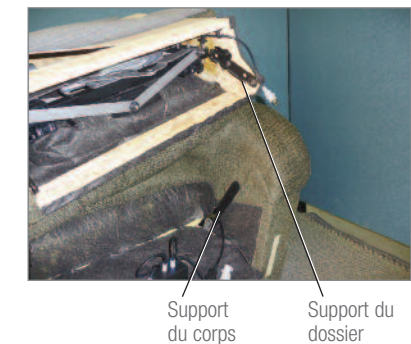
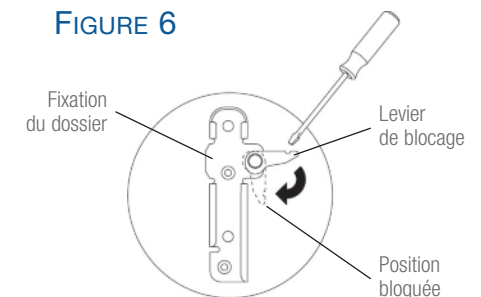

FIGURE 5



FIGURE 6



Supports de dossier et de corps engagés

Instructions de montage des modulaires inclinables La-Z-Time^{MD} PowerRecline+

- Établir des connexions électriques entre le dossier et le corps.
 - Localiser et identifier les deux liaisons électriques entre le dossier et le corps.
 - Les connecteurs bleus de gauche (en position assise) s'appliquent à la fonction de l'appui-tête réglable. Un connecteur passe depuis le bas du dossier et l'autre de la boîte de connexion.
 - Les connecteurs gris sur le côté droit (en position assise) s'appliquent à la fonction lombaire réglable. Un connecteur passe depuis le bas du dossier et l'autre de la boîte de connexion.
 - Brancher les câbles réglables de l'appui-tête (FIGURE 7). Aligner les broches et les prises dans les connecteurs bleus, pousser les connecteurs ensemble et refermer le couvercle de verrouillage pour sécuriser la connexion.
 - Brancher les câbles de la fonction lombaire réglable (FIGURE 7). Aligner les broches et les prises dans les connecteurs gris, pousser les connecteurs ensemble et refermer le couvercle de verrouillage pour sécuriser la connexion.
- Fixez le revêtement du rembourrage de l'extérieur du dossier.
 - Placer le ruban de fixation sur l'extérieur du revêtement du rembourrage du dossier et le ruban de fixation sur le ou les côtés et le fond du rail arrière du corps (FIGURE 8); l'emplacement du ruban de fixation varie selon le style.
 - Tirer le revêtement du rembourrage extérieur arrière serré vers le bas et appuyer fermement sur la bande de fixation sur le revêtement de rembourrage extérieur arrière à la bande de fixation sur le corps.
- Choisir pour les modulaires inclinables ÉlectroPlus un emplacement près d'une prise de courant.

AVERTISSEMENT – Pour réduire le risque de blessures graves :

- Prévoir un parcours sans obstructions pour faire fonctionner le fauteuil, le dossier et le repose-jambes. Placer les tables et les carpettes assez loin pour que le repose-jambes puisse s'ouvrir complètement sans frottement ni obstruction.

- Les patins réglables sont de série sur les unités comportant des rails de base en métal. Ajuster les patins à une hauteur permettant le fonctionnement dégagé du repose-jambes (se reporter à *Comment disposer vos meubles*).
 - Chaque patin est fixé à la traverse de base au moyen d'un contre-écrou et d'une rondelle-frein sur le dessus du support de fixation avant, et d'un contre-écrou sur la partie inférieure de la traverse de base (FIGURE 9, unité modulaire mobile montrée). Desserrer le contre-écrou situé sur la partie supérieure du support de fixation.
 - En retenant le contre-écrou supérieur, tourner le patin vers la droite pour abaisser l'unité ou vers la gauche pour la soulever.
 - Serrer le contre-écrou inférieur sur la traverse de base, puis serrer le contre-écrou supérieur sur la rondelle au-dessus du support de fixation avant. S'assurer les deux contre-écrous sont bien serrés pour empêcher la fixation de tourner sur la traverse de base.
 - Répéter cette étape pour chaque patin ajustable, le cas échéant.

Instructions de montage des modulaires inclinables La-Z-Time^{MD} PowerRecline+

FIGURE 7



Raccordement de l'appui-tête réglable (bleu)

Raccordement du support lombaire réglable (gris)

FIGURE 8

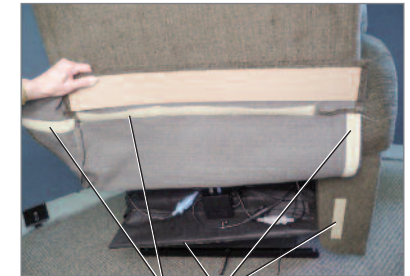

Ruban de fixation

FIGURE 9

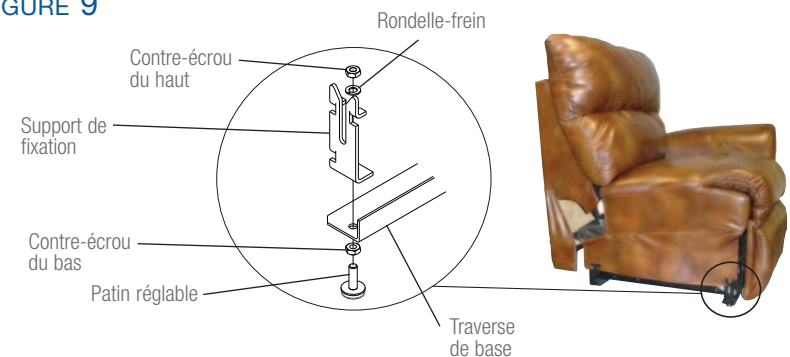

Instructions de montage des modulaires inclinables La-Z-Time^{MD} PowerRecline+

9. Repérer les composants électriques à utiliser lors des étapes de montage suivantes (FIGURE 10). Les composants varient selon le style; les unités avec porte-gobelets éclairés ont des connexions supplémentaires.
10. Repérer le connecteur du moteur à l'arrière du module inclinable (FIGURE 11). Si l'assemblage comporte une unité avec un porte-gobelet éclairé, passez à l'étape 13.
11. Connecter le transformateur électrique au connecteur du moteur (FIGURE 12).
12. Connecter le cordon d'alimentation de 120 volts au transformateur électrique (FIGURE 13). Ne pas brancher dans la prise avant que ce soit demandé dans les *Instructions de fonctionnement*.
13. Brancher le petit câble en Y au connecteur du moteur et au connecteur du porte-gobelet éclairé derrière l'unité d'alimentation du modulaire mobile (FIGURE 14).
14. Brancher le transformateur de puissance au petit câble en Y (FIGURE 15).
15. Connecter le cordon d'alimentation de 120 volts au transformateur électrique (FIGURE 16). Ne pas brancher celui-ci avant que ce soit demandé dans les *Instructions de fonctionnement*. Procédez à l'étape 16 pour les unités sans porte-gobelet lumineux.
16. Pour retirer les dossiers, débrancher le cordon d'alimentation 120 volts de la prise électrique et débrancher le transformateur de puissance du connecteur du moteur derrière l'unité d'alimentation du modulaire mobile, ou le petit câble en Y si l'unité comprend un porte-gobelet éclairé. Exécuter les *Instructions de montage* à l'inverse.

FIGURE 10

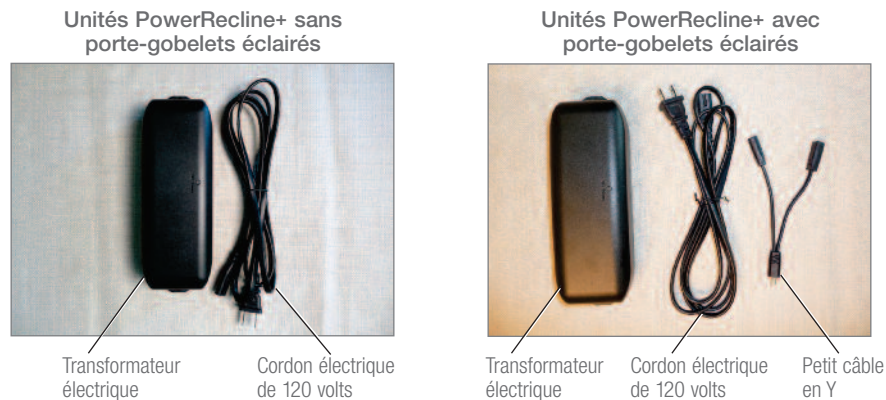

Instructions de montage des modulaires inclinables La-Z-Time^{MD} PowerRecline+

FIGURE 11



Connecteur du moteur Connecteur de porte-gobelet éclairé (unités sélectionnées seulement)

FIGURE 12



Connecteur du moteur Transformateur électrique

FIGURE 13



Cordon électrique de 120 volts Transformateur électrique

FIGURE 14

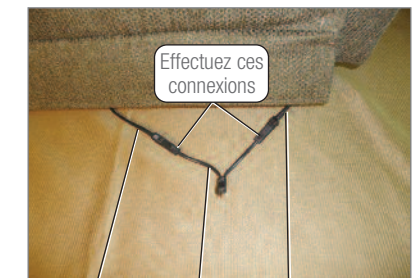

Connecteur du moteur Petit câble en Y Connecteur de porte-gobelet

FIGURE 15



Transformateur électrique Petit câble en Y

FIGURE 16



Transformateur électrique Cordon électrique de 120 volts

Instructions de montage des modulaires inclinables La-Z-Time^{MD} PowerRecline+

Les unités modulaires mobiles avec traverses de base en métal disposent d'un support à l'arrière et d'un support en « U » à l'avant, à droite (en position assise) des unités modulaires sans accoudoir droit, ainsi que deux goujons filetés à gauche (en position assise) des unités modulaires sans accoudoir gauche (FIGURE 17).

Les unités modulaires mobiles avec pattes de bois disposent d'un support de montage latéral à l'arrière et d'un support en « U » à l'avant, à droite (en position assise) des unités modulaires sans accoudoir droit, ainsi que deux goujons filetés à gauche (en position assise) des unités modulaires sans accoudoir gauche (FIGURE 18).

- Utiliser une clé Torx T-30 pour desserrer les goujons filetés d'environ 2,5 cm (1 po), cette mesure peut varier selon le tissu et le style (FIGURE 19). Les goujons filetés sont situés du côté gauche (en position assise) des unités modulaires sans accoudoir gauche.
- Pour commencer, placer les unités devant être fixées les unes à côté des autres, à environ 5 cm (2 po) d'intervalle. Positionner l'unité avec goujons filetés légèrement derrière l'unité avec supports de fixation. Séparer le devant des unités à raccorder, à environ 15,2 cm (6 po) d'intervalle. Faire glisser l'arrière de l'appareil avec les goujons filetés vers l'unité comportant les supports de fixation, et ce, en alignant les goujons filetés avec le support arrière. Tirer l'unité avec goujons filetés vers l'avant pour l'engager dans le support arrière.

AVERTISSEMENT – Pour réduire le risque de blessures graves :

- L'avant de l'appareil doit être soulevé pour engager le support avant. Veuillez demander de l'aide si vous êtes incapable de soulever au moins 25,8 kg (57 lb).
- Gardez les pieds éloignés de l'unité lors de l'abaissement.

AVIS : Pour réduire le risque d'endommager le produit -

- Soulever la traverse de base. Ne pas soulever en utilisant le rembourrage ou la partie inférieure du repose-jambes.

- Soulever le devant de l'unité avec goujon fileté d'environ 7,6 cm (3 po) du sol, l'aligner sur l'unité avec support de fixation. Abaisser délicatement le goujon fileté dans le support de fixation avant (FIGURE 20). Gardez les pieds éloignés de l'unité lors de l'abaissement.

Note : En raison des variations dans le rembourrage et le style, la longueur du goujon fileté peut devoir être ajustée pour s'intégrer dans les supports de fixation ou contrôler l'écart entre les unités. Desserrer ou serrer les goujons filetés pour assurer un dégagement adéquat.

- Continuer à relier les unités modulaires jusqu'à ce qu'elles aient toutes bien été jointes.
- Passer aux instructions de la section *Instructions de montage de la batterie de secours* pour compléter l'assemblage.

AVIS : Pour réduire le risque d'endommager le produit -

- Ne pas déplacer les unités alors qu'elles sont jointes les unes aux autres. L'objectif du système de crochets de verrouillage consiste à relier les unités et les empêcher de se séparer tandis qu'elles se trouvent au sol. Le système de crochets ne fournit pas un soutien structurel adéquat afin de déplacer des unités reliées.

- Toutes les unités modulaires doivent être déconnectées afin de déplacer le groupe modulaire en toute sécurité. Pour séparer les unités, soulever l'unité modulaire de gauche (en position assise) (avec goujons filetés) d'environ 7,6 cm (3 po) afin de dégager l'avant du support de fixation, déplacer le devant de l'unité et la retourner sur le sol. Faire glisser l'unité avec goujons filetés vers l'arrière afin de dégager le support arrière.

Instructions de montage des modulaires inclinables La-Z-Time^{MD} PowerRecline+

FIGURE 17

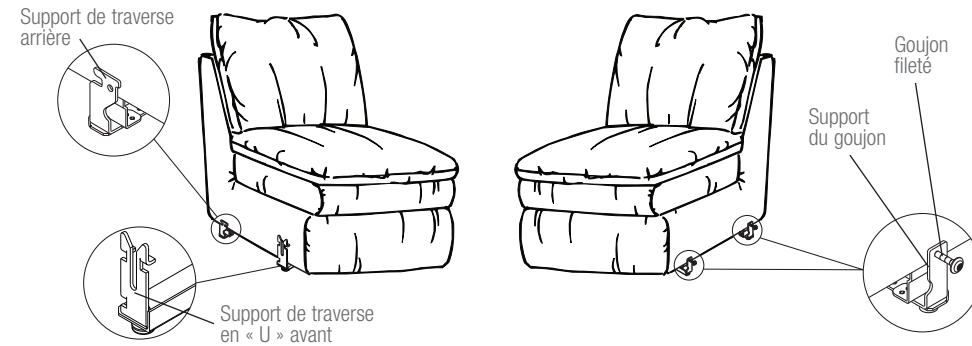

FIGURE 18

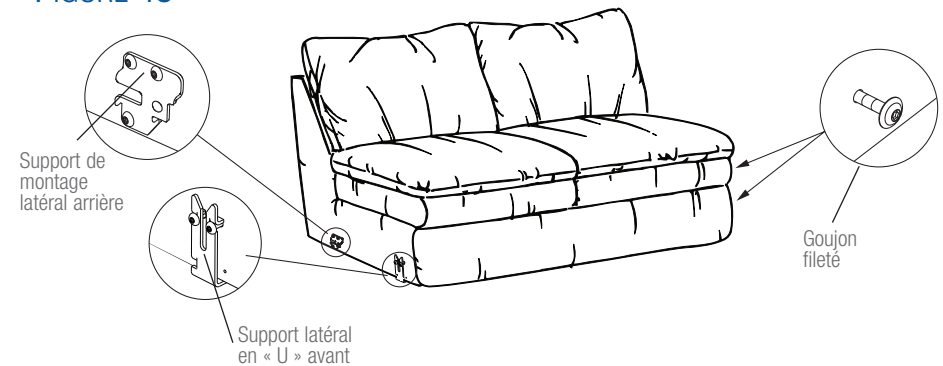

FIGURE 19

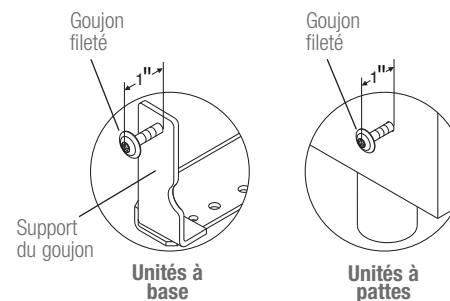
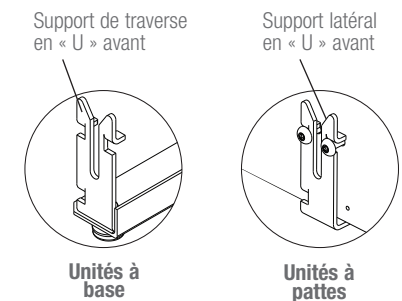

FIGURE 20



Instructions de montage de la batterie de secours

AVIS : Remplacer les piles du transformateur électrique tous les six mois et après chaque utilisation lors d'une panne de courant.

La batterie de secours se trouve dans le transformateur électrique et utilise deux piles alcalines de 9 volts, non comprises.

1. Débrancher le cordon d'alimentation de 120 volts de la prise de courant, et :
 - Pour un canapé mobile électrique, débrancher le transformateur de puissance des connecteurs du moteur derrière le canapé mobile; il y a deux connexions du moteur à déconnecter, un derrière chaque siège inclinable à déconnecter.
 - Pour un module inclinable, déconnecter le transformateur électrique du connecteur du moteur à l'arrière du module.
2. Le boîtier de la batterie se trouve au fond du transformateur électrique. Glisser le couvercle pour accéder au compartiment intérieur.
3. Placer les capuchons de connexion sur les bornes de chaque pile. Placer les piles dans le transformateur électrique.
4. Glisser le couvercle de la batterie sur les piles.
5. Passer à la section *Instructions de fonctionnement*.

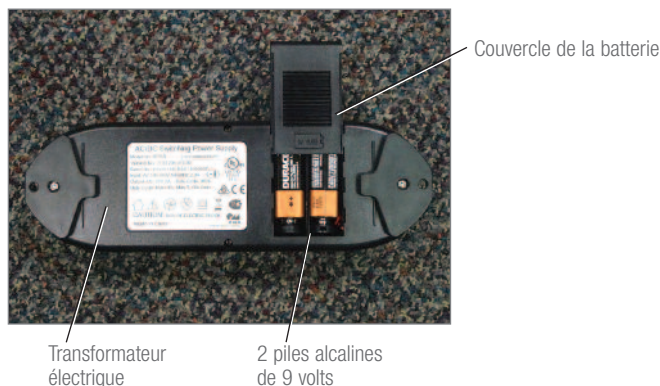

Caractéristiques du transformateur des inclinables ÉlectroPlus :

Entrée : C.A. 110-120V 50/60Hz 2.0A

Sortie : C.C. 29 V 2A

Instructions de fonctionnement des canapés, chaises et modulaires inclinables La-Z-Time^{MD} PowerRecline

⚠ DANGER – Pour réduire le risque de blessures graves ou de mort :

- Brancher directement dans une prise murale. Ne pas utiliser de rallonge, d'adaptateur ou de limiteur de surtension.

⚠ AVERTISSEMENT – Pour réduire le risque de blessures graves :

- Vous asseoir lentement sur le meuble. Pour éviter qu'il bascule, ne pas lancer votre poids contre le dossier. Y aller lentement quand vous vous inclinez ou remettez en position verticale, et vous assurer qu'il n'y a pas d'enfant ou d'animal de compagnie à proximité.
- Pour sortir du meuble en toute sécurité et pour éviter de trébucher, relever le dossier et fermer le repose-jambes.
- Ne pas utiliser le meuble si la commande électrique est endommagée ou mouillée. Communiquer avec votre détaillant La-Z-Boy^{MD} pour le service.
- Les fauteuils La-Z-Time^{MD} power ne sont destinés que pour un seul occupant de moins de 136 kg (300 lb). Ne pas faire fonctionner une unité ou un siège individuel avec plus d'un occupant y étant assis ou se trouvant sur l'une ou l'autre des parties du siège ou de l'unité.
- Le cycle de fonctionnement des unités La-Z-Time^{MD} power est d'une minute en fonction et de trois minutes hors fonction.

Brancher le cordon d'alimentation de 120 volts directement dans une prise de courant au mur. Le dispositif d'alimentation est actionné par un interrupteur, qui est situé soit à l'extérieur ou à l'intérieur du bras en fonction du style; à l'exception du fauteuil inclinable sans bras, qui utilise une commande manuelle.

- Pour allonger le repose-jambes et incliner le dossier, appuyer sur bouton de la partie inférieure de l'interrupteur d'alimentation style A ou sur le bouton avant de l'interrupteur d'alimentation de style B et le maintenir enfoncé. Relâcher l'interrupteur d'alimentation lorsque le repose-jambes et le dossier inclinant atteignent la position souhaitée.
- Pour soulever le dossier et abaisser le repose-jambes, appuyer sur le bouton du haut d'un interrupteur d'alimentation style A ou sur le bouton arrière d'un interrupteur style B et le maintenir enfoncé. Relâcher le bouton d'alimentation lorsque le repose-jambes et le dossier atteignent la position souhaitée, ou lorsqu'ils sont complètement fermés.
- Reportez-vous à la page suivante pour les instructions concernant l'inclinable sans bras.

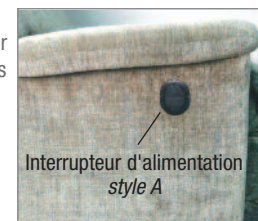

Interrupteur d'alimentation style A



Interrupteur d'alimentation style B

Les meubles électriques sont dotés d'une caractéristique de dégagement du repose-jambes. Quand le repose-jambes rencontre la plupart des obstructions courantes en se refermant, il se dégage du mécanisme. Vous entendez alors un « pop » et le repose-jambes arrête sa course.

- Si le repose-jambes se dégage du mécanisme, retirer l'obstruction du trajet du repose-jambes. Ensuite, avec les jambes, pousser fermement le repose-jambes pour qu'il se referme. Vous entendez un « pop » quand le repose-jambes se réengage dans le mécanisme.
- En raison de la sensibilité de la fonction de rupture, le repose-jambes peut se désengager si vous placez votre poids vers l'avant de l'unité tout en l'abaissant. Si cela se produit, appuyer fermement avec vos jambes sur le repose-jambes fermé.

AVIS : Pour éviter d'endommager le mécanisme de sécurité, ne pas tenter de réengager le repose-jambes quand il se trouve en position entièrement ouverte.

Instructions de fonctionnement des canapés, chaises et modulaires inclinables La-Z-Time^{MD} PowerRecline

Instructions de fonctionnement du fauteuil inclinable sans bras

Notes :

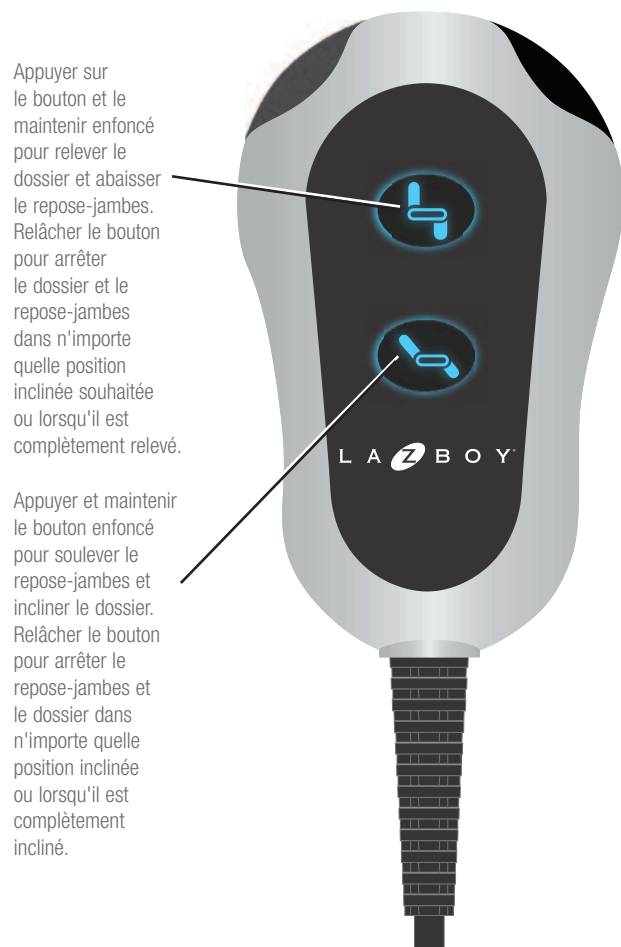

AVERTISSEMENT – Pour réduire le risque de blessures graves :

- Ne pas utiliser si la commande électrique est endommagée ou mouillée. Ne pas utiliser le meuble si la commande manuelle est tombée dans l'eau ou dans tout autre liquide. Communiquer avec votre détaillant La-Z-Boy^{MD} pour le service.

Instructions de fonctionnement des modulaires inclinables La-Z-Time^{MD} PowerRecline+

⚠ DANGER – Pour réduire le risque de décharge électrique, de blessures graves ou de mort :

- Brancher directement dans une prise murale. Ne pas utiliser de rallonge, d'adaptateur ou de limiteur de surtension.

⚠ AVERTISSEMENT – Para reducir el riesgo de lesiones graves:

- Ne jamais tenter de démonter la pompe ou le moteur ou d'en faire l'entretien. Ces éléments ne contiennent aucune pièce à entretenir. Communiquer avec votre détaillant La-Z-Boy^{MD} pour le service.
- Vérifier tous les mois l'état des transformateurs électriques, rallonges, fiches et connecteurs. Éloigner les transformateurs électriques et les rallonges des sources de chaleur. Ne jamais faire fonctionner le meuble si le transformateur électrique, le cordon d'alimentation, la fiche ou les connecteurs sont endommagés. Communiquer avec votre détaillant La-Z-Boy^{MD} pour le service.
- Les fauteuils La-Z-Time^{MD} power ne sont destinés que pour un seul occupant de moins de 136 kg (300 lb). Ne pas faire fonctionner une unité ou un siège individuel avec plus d'un occupant y étant assis ou se trouvant sur l'une ou l'autre des parties du siège ou de l'unité.
- Le cycle de fonctionnement des unités La-Z-Time^{MD} power est d'une minute en fonction et de trois minutes hors fonction.

Brancher le cordon d'alimentation directement sur une prise secteur.

Le PowerRecline+ offre diverses options d'inclinaison avec plusieurs positions de réglage d'appui tête et lombaire pour le confort personnalisé ultime :

- Actionner simultanément l'inclinaison du dossier et l'extension du repose-jambes.
- Placer l'appui-tête vers l'avant lorsqu'il est incliné, s'arrêtant à l'un quelconque des différents angles de soutien.
- Augmenter l'intensité du support lombaire, en arrêtant à l'un des différents niveaux afin d'optimiser le soutien lombaire inférieur.

Pour l'incliner, appuyer et maintenir le bouton d'inclinaison du côté droit de la commande manuelle. Relâcher le bouton lorsque vous avez atteint une position confortable.

Pour revenir, appuyer le bouton sur le côté gauche de la commande manuelle et le maintenir enfoncé. Relâcher le bouton lorsque vous avez atteint une position confortable, ou lorsque le dossier est bien droit et que le repose-jambes est complètement fermé.

Pour faire pivoter l'appui-tête vers l'avant, appuyer sur le bouton d'appui-tête de droite et le maintenir enfoncé. Pour le retourner en position verticale, appuyer sur le bouton d'appui-tête de gauche et le maintenir enfoncé.

Pour accroître l'intensité du support lombaire, appuyer sur le bouton lombaire de droite et le maintenir enfoncé. Pour atténuer l'intensité du support lombaire, appuyer sur le bouton lombaire de gauche et le maintenir enfoncé. Relâcher le bouton lorsque vous avez atteint un niveau confortable, ou lorsque le support lombaire est complètement rétracté.

Si vous prévoyez passer beaucoup de temps loin de votre résidence, nous vous recommandons de débrancher le transformateur d'alimentation.

Les unités de PowerRecline+ incluent une fonctionnalité de rupture de sécurité du repose-jambes. Si le repose-jambes rencontre des obstacles les plus ordinaires pendant la fermeture, le repose-jambes se désengage, ou se désengage du mécanisme. Vous entendez un « pop » lorsque le repose-jambes est désengagé et le repose-jambes s'immobilise.

- Si le repose-jambes devient désengagé du mécanisme, éliminer l'obstruction de la voie du repose-jambes. Ensuite, pousser fermement le repose-jambes vers la position fermé avec vos jambes. Vous entendez un « pop » lorsque le repose-jambes est reconnecté au mécanisme.
- En raison de la sensibilité de la fonction de rupture, le repose-jambes peut se désengager si vous placez le poids entier de votre corps vers l'avant de l'unité pendant l'abaissement du repose-jambes. Si cela se produit, appuyer fermement avec vos jambes sur le repose-jambes fermé.

Instructions de fonctionnement des modulaires inclinables La-Z-Time^{MD} PowerRecline+

Appuyer sur le bouton et le maintenir enfoncé pour relever le dossier et abaisser le repose-jambes. Relâcher le bouton pour arrêter le dossier et le repose-jambes dans n'importe quelle position inclinée souhaitée ou lorsqu'il est complètement relevé.

Appuyer sur le bouton et le maintenir enfoncé pour retourner l'appui-tête en position verticale. Relâcher le bouton pour arrêter l'appui-tête dans la position inclinée souhaitée ou lorsqu'il est complètement rétracté.

Appuyer sur le bouton et le maintenir enfoncé pour atténuer l'intensité du support lombaire. Relâcher le bouton pour arrêter le support lombaire dans l'une ou l'autre des positions ou lorsqu'il est complètement rétracté.

Appuyer et maintenir le bouton enfoncé pour soulever le repose-jambes et incliner le dossier. Relâcher le bouton pour arrêter le repose-jambes et le dossier dans n'importe quelle position inclinée ou lorsqu'il est complètement incliné.

Appuyer sur le bouton et le maintenir enfoncé pour tourner l'appui-tête vers l'avant. Relâcher le bouton pour arrêter l'appui-tête dans la position inclinée souhaitée ou lorsqu'il est complètement vers l'avant.

Appuyer sur le bouton et le maintenir enfoncé pour accroître l'intensité du support lombaire. Relâcher le bouton pour arrêter le support lombaire dans l'une ou l'autre des positions ou lorsqu'il est complètement allongé.



⚠ AVERTISSEMENT – Pour réduire le risque de blessures graves :

- Ne pas utiliser si la commande électrique est endommagée ou mouillée. Ne pas utiliser le meuble si la commande manuelle est tombée dans l'eau ou dans tout autre liquide. Communiquer avec votre détaillant La-Z-Boy^{MD} pour le service.

Instructions de dépannage pour les canapés, chaises et modulaires inclinables La-Z-Time^{MD} PowerRecline et PowerRecline+

⚠ AVERTISSEMENT – Pour réduire le risque de blessures graves :

- Ne jamais tenter de démonter la pompe ou le moteur ou d'en faire l'entretien. Ces éléments ne contiennent aucune pièce à entretenir. Communiquer avec votre détaillant La-Z-Boy^{MD} pour le service.
- Vérifier tous les mois l'état des transformateurs électriques, rallonges, fiches et connecteurs. Éloigner les transformateurs électriques et les rallonges des sources de chaleur. Ne jamais faire fonctionner le meuble si le transformateur électrique, le cordon d'alimentation, la fiche ou les connecteurs sont endommagés. Communiquer avec votre détaillant La-Z-Boy^{MD} pour le service.
- Les fauteuils La-Z-Time^{MD} power ne sont destinés que pour un seul occupant de moins de 136 kg (300 lb). Ne pas faire fonctionner une unité ou un siège individuel avec plus d'un occupant y étant assis ou se trouvant sur l'une ou l'autre des parties du siège ou de l'unité.

Si le repose-jambes arrête sa course pendant qu'il se referme, il peut s'être dégagé du mécanisme.

Vérifier les éléments suivants :

1. Vous assurer que le repose-jambes n'est pas entré en contact avec une obstruction pendant qu'il se referme. Retirer toute obstruction du trajet du repose-jambes.
2. Avec les jambes, refermer fermement le repose-jambes. Vous entendez un « pop » quand le repose-jambes se réengage dans le mécanisme. Vous reporter à la section *Instructions de fonctionnement*.

AVIS : Pour éviter d'endommager le mécanisme de sécurité, ne pas tenter de réengager le repose-jambes quand il se trouve en position entièrement ouverte.

Si l'inclinable ne fonctionne pas, vérifier les éléments suivants :

1. Vous assurer que le cordon d'alimentation de 120 volts est bien branché dans une prise de courant.
2. Vérifier le transformateur d'alimentation pour vous assurer que le témoin d'alimentation DEL vert est allumé.
3. Assurez-vous que la prise électrique fonctionne. Par exemple, assurez-vous qu'il n'y a pas de fusible grillé ou de disjoncteur déclenché.
4. Vous assurer que toutes les connexions sont sûres; vous reporter à la section *Instructions de montage*.
5. Vous assurer que les cordons d'alimentation ne sont ni coincés ni tordus.
6. Vous assurer que la capacité de fonctionnement n'a pas été dépassée et qu'il y a un seul occupant sur chaque siège individuel ou module; vous reporter à la section *Instructions de fonctionnement*.

Si le fauteuil inclinable à commande électrique ne fonctionne toujours pas correctement, contacter votre revendeur pour obtenir des instructions sur le retour du meuble à des fins d'examen et de réparation. Sauf pour le remplacement du transformateur d'alimentation, ne jamais tenter d'effectuer toutes les réparations ou tous les réglages vous-même.

Remplacement du transformateur d'alimentation

Si le transformateur d'alimentation doit être remplacé :

1. Débrancher le transformateur d'alimentation de la prise électrique.
2. Débrancher le cordon d'alimentation de 120 volts du transformateur d'alimentation et débrancher le transformateur d'alimentation de la prise du connecteur du bloc d'alimentation, vous reporter aux *Instructions de montage*.
3. Connecter le nouveau transformateur d'alimentation au connecteur d'alimentation électrique derrière l'unité; pousser les connecteurs ensemble jusqu'à ce qu'il soit assis. Brancher le cordon d'alimentation de 120 volts pour le nouveau transformateur de puissance; pousser les connecteurs ensemble jusqu'à ce qu'il soit assis. Reportez-vous aux *Instructions de montage*.
4. Installer deux piles alcalines de 9 volts de bonne qualité; reportez-vous aux *Instructions de montage de la batterie de secours*.
5. Branchez le cordon d'alimentation de 120 volts directement dans une prise murale.

Comment disposer vos meubles et instructions concernant l'utilisation et le nettoyage du porte-gobelet

⚠ AVERTISSEMENT – Pour réduire le risque de blessures graves :

- Prévoir un parcours sans obstructions pour faire fonctionner le fauteuil, le dossier et le repose-jambes. Placer les tables et les carpettes assez loin pour que le repose-jambes puisse s'ouvrir complètement sans frottement ni obstruction.

Pour placer l'inclinable à une distance correcte du mur, incliner complètement le meuble et laisser un minimum de 5 cm (2 po) d'espace entre le haut du dossier et le mur.

Placer les tables et les carpettes assez loin pour que le repose-jambes puisse s'ouvrir complètement sans frottement ni obstruction. Au besoin, relever les patins réglables pour empêcher le repose-jambes d'effleurer ou de frotter les carpettes. Vous reporter à la section *Instructions de montage*.



Instructions de fonctionnement et de nettoyage pour le DEL du porte-gobelet éclairé :

Effleurer le cercle en retrait à l'intérieur du porte-gobelet avec votre doigt pour allumer et éteindre la lumière du porte-gobelet. Aucune pression n'est nécessaire pour faire fonctionner la lumière du porte-gobelet.

L'apprêt du porte-gobelet peut être endommagé durant l'utilisation ou le nettoyage. Il est recommandé d'utiliser un sous-verre pour réduire les risques de dommages, et de respecter les instructions de nettoyage.

Utiliser de l'eau et un savon doux, comme un savon à vaisselle, pour nettoyer les porte-gobelets. Sécher immédiatement et complètement avec un linge propre et doux pour préserver l'apprêt.

L'utilisation d'un nettoyant fort ou abrasif n'est pas recommandée et doit être évitée.