

operating instructions
instrucciones de operación
instructions

L A  B O Y®

La-Z-Touch®

Massage system

Sistema de masaje

Systeme de massage

la-z-boy.com

La-Z-Boy Incorporated
1284 N. Telegraph Road
Monroe, MI 48162

L A  B O Y®

Congratulations!

You are now the proud owner of a state-of-the-art La-Z-Touch® Massage Recliner by La-Z-Boy®.

You have just selected one of the finest quality upholstered products produced in the North American furniture industry, backed by over 86 years of quality manufacturing experience. La-Z-Boy is proud of our designs and craftsmanship and know you will feel the same as you enjoy your new furniture's comfort and style.

IMPORTANT

Read these instructions thoroughly before using your La-Z-Touch® Massage Recliner. Keep them for future reference.

Table of Contents

Important Safety Instructions.....	4-5
La-Z-Touch® 2-Motor Massage & Heat Recliner Assembly Instructions	6-9
La-Z-Touch® 2-Motor Massage & Heat Recliner Operating Instructions.....	10-11
La-Z-Touch® Massage & Heat Recliner Troubleshooting Instructions.....	12
Reclining Tension Adjustment Instructions.....	13
3-Position Legrest Operating Instructions.....	14
Furniture Placement Guide.....	15

Disclaimer: The information and products featured in this manual may be somewhat different from the product you purchased. La-Z-Boy® reserves the right to make substitutions that are equal in quality and performance.

Important Safety Instructions

Important: Read these instructions thoroughly before using.

DANGER – To reduce the risk of electric shock, serious injury or death:

- Disconnect the electrical plug from the wall outlet before cleaning, moving, servicing or when not in use for an extended period of time.
- Do not use this product if it is wet, in water, around water or any liquid. Do not handle the plug or remote control with wet hands.
- To prevent suffocation keep plastic bags away from children.
- Plug directly into a wall outlet. Do not use an extension cord, adapter or surge protector.
- Keep cord out of the reach of small children, and do not use where it may be a trip hazard.

WARNING – To reduce the risk of burns, fire, electric shock, serious injury or death:

- Always keep open flame and lit cigarettes away from upholstered furniture. Upholstered furniture may burn rapidly with toxic gas and thick smoke.
- Closely supervise children and disabled persons using this product.
- Sit down in the unit slowly. To avoid tipover, do not throw your weight against the back of the unit. Move the unit into or out of the reclining position slowly, making sure that no children or pets are in close proximity.
- This product has many moving parts, serious injury can occur if not used properly. Keep hands, fingers and body parts away from the mechanism. To reduce the risk of head entrapment and other injuries, keep children and pets away from the openings and moving parts in and around furniture.
- Only the occupant should operate the unit. Never attempt to open the legrest by pulling on it.
- Do not stand, sit or place extra weight on the arms, back or open legrest.
- To safely exit the unit and prevent a tripping hazard bring the back upright and close the legrest.
- Do not use this product if it is damaged. Do not use attachments or substitute parts.
- This product is intended for indoor residential use only.
- Provide a clear path for operation of the chair, back and legrest. Place tables and area rugs at a distance to allow the legrest to fully extend without rubbing or interference.
- Check the condition of the power transformers, electrical cords, plugs and connectors monthly. Keep the power transformer and electrical cords away from heat sources. Never operate the unit with a damaged power transformer, electrical cord, plug or connector. Contact your La-Z-Boy® dealer for service.
- Do not use unit if power control is damaged or wet. Do not use unit if the hand wand has been dropped in water or any liquid. Contact your La-Z-Boy® dealer for service.
- This product is not intended for use as a health care device.
- Users of medical devices should contact their health care provider before using this product. Do not use this product if you have poor circulation, are immobile or cannot sense heat, except as directed by your health care provider.
- Do not use this product where aerosol (spray) products are being used or where oxygen is being administered.

Save These Instructions

Important Safety Instructions

Important: Read these instructions thoroughly before using.

- Do not operate the unit until the back is installed and locked.
- Before moving the product, disconnect the electrical plug from the wall outlet and secure the mechanism to prevent unexpected opening or movement. Never move the product by the mechanism, legrest, handle, reclining back or swivel base.
- This unit is equipped with a tension adjustment feature for the reclining mechanism that is preset at the factory. The tension setting can be changed for your personal preference. To avoid tipover and insure stability, do not operate the unit with the tension adjustment wing nuts completely loosened (*see Reclining Tension Adjustment Instructions*).
- Do not attempt to disassemble or service the pump or motor; no serviceable parts are inside. Contact your La-Z-Boy® dealer for service.
- Do not use La-Z-Boy® furniture in a recreational vehicle (or other moving vehicle) while the vehicle is in motion. This furniture is not intended to protect its occupant in an accident. Safely secure the furniture while the vehicle is in motion to prevent injury or damages from any sudden stop.
- Do not allow electrical cord to be pinched between moving parts or between the frame and the floor. Do not place cord under carpet or in location where it could become worn.
- Do not use pillow, blanket, or other cover between occupant and chair surface when heat is engaged.
- Always unplug the power cord before connecting or disconnecting the hand wand.
- Unplug the power cord immediately if you detect strange odors or fumes coming from the unit.
- Burns may result from improper use and care of internal heating pads. To avoid risk of burns, do not use pins, do not allow heating pad area to become wet, and do not remove upholstery cover.
- Do not attempt to disconnect the power plug by pulling the power cord. Always hold the power plug and pull it out.
- If you give this product to someone else, include this Operating Instructions manual.
- Do not place containers with hot beverages in the cup holders. The furniture moves and beverages may spill and cause injury. Do not place oversized or uncovered beverage containers in the cup holders.
- This product is not intended to be used as a bed. Do not sleep in for an extended period.

NOTICE: – To reduce the risk of product damage:

- Damage will occur to the mechanism if the legrest is forced closed from the 1st or 2nd position. The legrest must be extended to the 3rd position and then closed.
- To prevent damage to the power transformer, do not plug in until instructed.
- Gently press the buttons during operation and avoid hitting the buttons with pointed or hard objects.
- Some units contain cup holders. Take care to prevent spilling of beverages, which could damage the cover.

Save These Instructions

La-Z-Touch® 2-Motor Massage & Heat Recliner Assembly Instructions

La-Z-Touch® 2-Motor Massage & Heat Recliner Assembly Instructions

NOTICE – Do not plug in until instructed.

WARNING – To reduce the risk of injury:

- Do not operate the unit until the back is installed and locked.

- The power supply cable and hand wand are secured to the body bracket (FIGURE 1). Carefully cut the cable tie. Set the power transformer aside and lay the hand wand on the seat.
- Lay the back across the chair arms (FIGURE 2).
- Locate the two larger, round hand wand connectors, one extending from the bottom of the chair back and one lying on the seat of the chair. Align the arrows on the connectors and push together. Close the locking cover to secure the hand wand connection (FIGURE 3).
- Place the power transformer on the floor near the base of the chair. Route the power supply cable that extends from the bottom of the chair back down the back of the chair between the back of the seat and the metal rear rail. Plug the round power supply connector into the power transformer connector (FIGURE 4).

- Turn the locking levers, located on the brackets attached to the back (one on each side), to a 90 degree angle (FIGURE 5).

- Install the back.
 - Lift the back at a slight angle and align the brackets on the back with the brackets on the body. Lower the back onto the body, making sure the back and body brackets are completely engaged (FIGURE 6). Do not allow the cables to become pinched.
 - To make sure the back is properly installed, with both sets of back and body brackets engaged, stand behind the chair and twist the back from side to side. If one or both sides move out of position, the brackets are not engaged (FIGURE 7). Remove the back and repeat the steps above.
 - If you are unable to install the back properly, contact your La-Z-Boy dealer for assistance.
 - Lock the brackets by using a screwdriver to push down the locking levers (FIGURE 8).

FIGURE 1



FIGURE 2



FIGURE 5



FIGURE 6

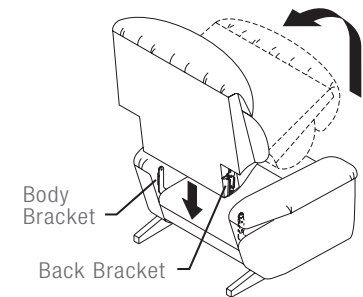


FIGURE 3

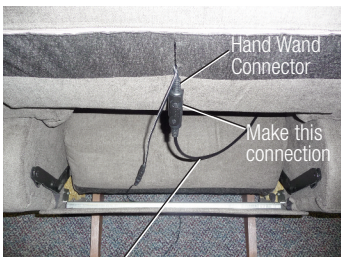


FIGURE 4

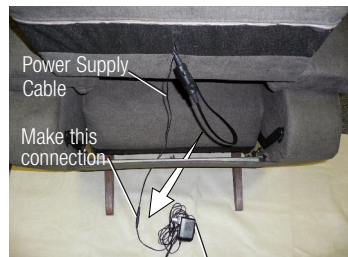
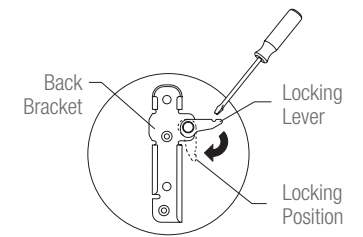


FIGURE 7



FIGURE 8



Back and body brackets on this side are not engaged. Remove the back and reinstall.

La-Z-Touch® 2-Motor Massage & Heat Recliner Assembly Instructions

(Page intentionally left blank)

 **WARNING** – To reduce the risk of serious injury:

- Provide a clear path for operation of the back and legrest. Place tables and area rugs at a distance to allow the legrest to fully extend without rubbing or interference.

7. Choose a location for the chair that is close to an electrical outlet. Proceed to the *Operating Instructions*.

NOTICE – To prevent damage to the connectors and cords, it is important to unfasten all connections prior to removing the back.

8. To remove the back, unplug the 120 volt power transformer from the electrical outlet and disconnect the power transformer from the power supply located behind the chair.
9. Unlock the back brackets by using a screwdriver to push up on the locking levers.
10. Gently pull up on the back of the chair.

La-Z-Touch® 2-Motor Massage and Heat Power Transformer Specifications:

Input: 100-240V AC 50-60Hz 1.5A

Output: 13.8V DC 2.9A

La-Z-Touch® 2-Motor Massage & Heat Recliner Operating Instructions

⚠ DANGER – To reduce the risk of electric shock, serious injury or death:



- Plug directly into a wall outlet. Do not use an extension cord, adapter or surge protector.

⚠ WARNING – To reduce the risk of serious injury:

- Sit down in the unit slowly. To avoid tip over, do not throw your weight against the back of the unit. Move the unit into or out of the reclining position slowly, making sure that no children or pets are in close proximity.
- To safely exit the unit and prevent a tripping hazard bring the back upright and close the legrest.

Plug the 2-motor massage and heat power transformer directly into a wall outlet. *Make sure there is enough slack in the cord running from the chair to the outlet to allow for rocking and reclining. Never stretch or strain a cord.*

TO OPERATE HEAT OR MASSAGE:

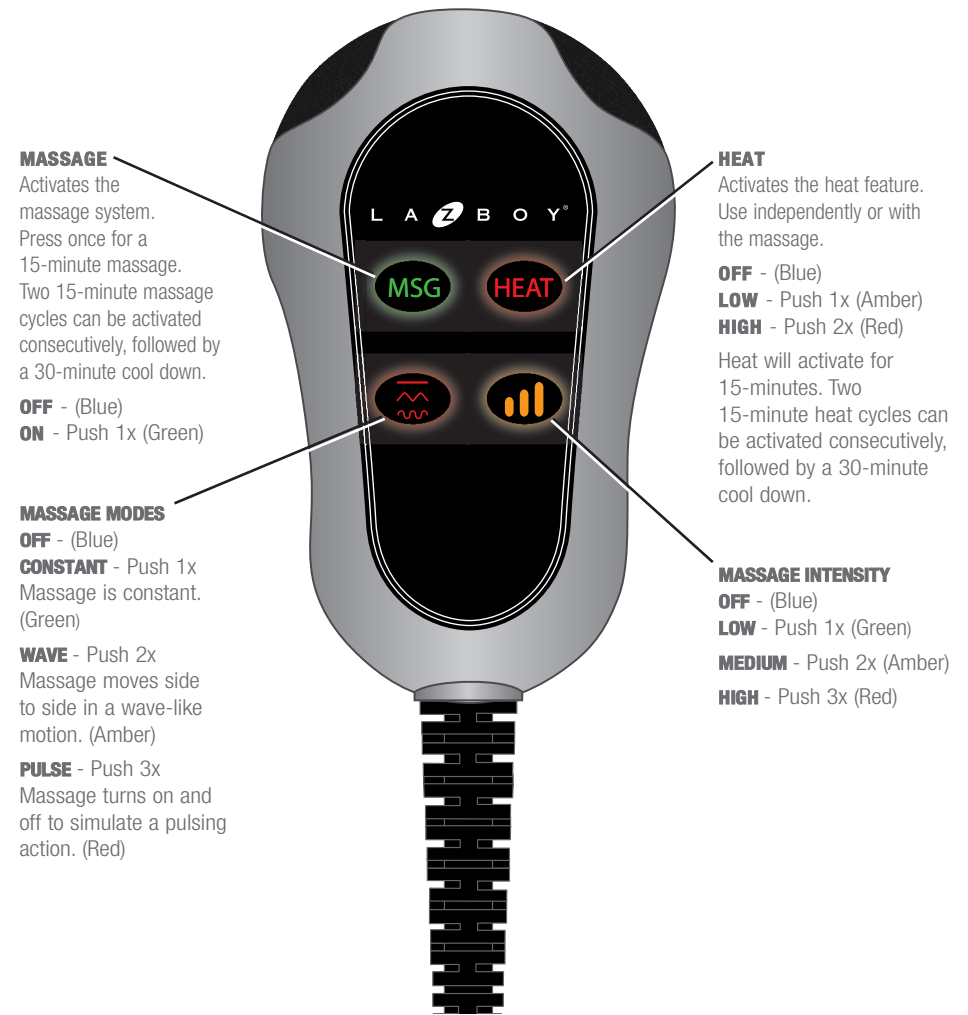
- Press the MSG button to start and stop the massage.
- Press the  button to select your massage mode. The button light will change to green for Constant massage, amber for Wave massage and red for Pulse massage. The massage program will run for 15 minutes, then shut off. When restarted, massage will operate in the last mode selected before shut off.
- Press the  button to select the massage intensity. The button light will change to green for Low intensity, amber for Medium intensity, and red for High intensity. The chair automatically resets to the Low intensity setting when massage is restarted.
- Heat may be used with or without massage. Press the HEAT button to start and stop the heat. The button light will change to amber for Low heat, and red for High heat. The heat will operate for 15 minutes, then shut off. The chair automatically resets to the Low heat setting when heat is restarted.
- When you are ready to leave the chair, turn the massage system off by pressing the MSG button. The indicator light will change to blue. Turn the heat system off by pressing the HEAT button until the indicator light changes to blue.

The massage and heat systems shut off automatically after approximately 15 minutes of operation. If you immediately restart the systems, they will operate for an additional 15 minutes and then shut off for a 30-minute cool down. You can restart the systems after the 30-minute cool down period. If you attempt to restart the massage or heat function before the cool down period is over, the MSG or HEAT button will flash for 5 seconds indicating the cool down period.

- Following a power outage or power interruption, the chair will return to the off setting when power is restored.

We recommend that you unplug the power transformer if you will be away from your residence for an extended period of time.

La-Z-Touch® 2-Motor Massage & Heat Recliner Operating Instructions



MASSAGE
Activates the massage system. Press once for a 15-minute massage. Two 15-minute massage cycles can be activated consecutively, followed by a 30-minute cool down.

OFF - (Blue)
ON - Push 1x (Green)

MASSAGE MODES
OFF - (Blue)
CONSTANT - Push 1x
Massage is constant. (Green)
WAVE - Push 2x
Massage moves side to side in a wave-like motion. (Amber)
PULSE - Push 3x
Massage turns on and off to simulate a pulsing action. (Red)

HEAT
Activates the heat feature. Use independently or with the massage.

OFF - (Blue)
LOW - Push 1x (Amber)
HIGH - Push 2x (Red)
Heat will activate for 15-minutes. Two 15-minute heat cycles can be activated consecutively, followed by a 30-minute cool down.

MASSAGE INTENSITY
OFF - (Blue)
LOW - Push 1x (Green)
MEDIUM - Push 2x (Amber)
HIGH - Push 3x (Red)

⚠ WARNING – To reduce the risk of serious injury:

- Do not use unit if power control is damaged or wet. Do not use unit if the hand wand has been dropped in water or any liquid. Contact your La-Z-Boy® dealer for service.

La-Z-Touch® Massage & Heat Recliner Troubleshooting Instructions

WARNING – To reduce the risk of serious injury:

- Do not attempt to disassemble or service the pump or motor; no serviceable parts are inside. Contact your La-Z-Boy® dealer for service.
- Check the condition of the power transformer, electrical cords, plug and connectors monthly. Keep the power transformer and electrical cords away from heat sources. Never operate the unit with a damaged power transformer, electrical cord, plug or connector. Contact your La-Z-Boy® dealer for service.

Troubleshooting for Massage and Heat Function

If the massage or heat function does not work:

1. Make sure the automatic time-out operation has not been activated, indicated by either the **MSG** button or the **HEAT** button flashing for 5 seconds. If either button is blinking, the system is in a 30-minute cool down period. Following the cool down period, press the **MSG** button to restart the massage, or press the **HEAT** button to restart the heat.
2. Make sure the power transformer is plugged into an electrical outlet.
3. Make sure the electrical outlet is working. For example, make sure there are no blown fuses or tripped circuit breakers.
4. Make sure all the connectors are secured; refer to the *Assembly Instructions*.
5. Make sure that the electrical cords are not crimped or pinched. Make sure the electrical cord or plug is not damaged.

If the massage system still does not operate properly, contact your La-Z-Boy dealer for service. Except for replacement of the power transformer, *never attempt to make any repairs or adjustments yourself.*

Power Transformer Replacement

If the Power Transformer must be replaced:

1. Unplug the Power Transformer from the electrical outlet.
2. Locate the Power Transformer connection; refer to the *Assembly Instructions*. Gently pull the connectors apart to disengage.
3. Push the replacement Power Transformer connector into the mating connector; refer to the *Assembly Instructions*. *Make sure the connectors are secured with no gaps between them.*

Reclining Tension Adjustment Instructions

WARNING – To reduce the risk of injury:

- This unit is equipped with a tension adjustment feature for the reclining mechanism that is preset at the factory. The tension setting can be changed for your personal preference. To avoid tip over and insure stability, do not operate the unit with the tension adjustment wing nuts completely loosened.

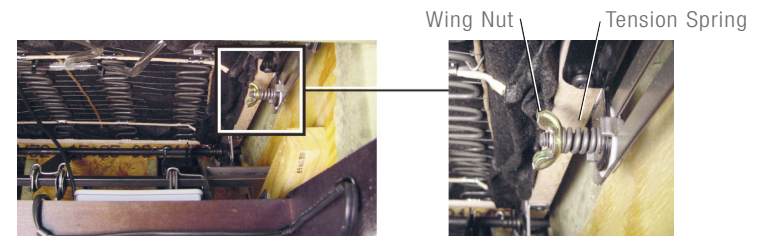
NOTICE – To reduce the risk of product damage:

- Make sure the legrest is closed before tilting forward and adjusting the tension.
- Do not completely tighten the wing nuts. The tension springs should not be completely compressed after making adjustments. If this occurs, the wing nuts must be loosened counterclockwise a minimum of ½-turn to avoid damage to the spring tension assembly.
- Do not completely loosen the wing nuts. The spring should not slide on the bolt after making adjustments. If the spring slides on the bolt, tighten the wing nut clockwise a minimum of ½-turn after the spring no longer slides on the bolt.
- Adjust both wing nuts equally.

Reclining Tension Adjustment Instructions:

You can adjust the tension of the reclining mechanism to respond to your individual size.

1. Unplug the power transformer from the electrical outlet. Gently roll the reclining chair forward to rest on its arms and top of the back. Locate the wing nuts, one on each side, toward the back of the recliner under the reclining seat (only one side shown below).
2. Adjust the tension by turning the wing nuts in ¼-turn increments until the desired setting is reached.
 - A taller or heavier person may choose to increase the reclining tension by tightening the wing nuts clockwise.
 - A smaller person may choose to decrease the reclining tension by loosening the wing nuts counterclockwise.
3. Return the reclining chair to the upright position and test the new setting. Make additional adjustments if needed, repeating these steps. Plug the power transformer directly into a wall outlet.



3-Position Legrest Operating Instructions

WARNING – To reduce the risk of serious injury:

- Provide a clear path for operation of the back and legrest. Place tables and area rugs at a distance to allow the legrest to fully extend without rubbing or interference.
- To safely exit the unit and prevent a tripping hazard, bring the back upright and close the legrest.

NOTICE – To reduce the risk of product damage:

- Damage will occur to the mechanism if the legrest is forced closed from the 1st or 2nd position. The legrest must be extended to the 3rd position and then closed.

To Operate the Legrest

1. Your reclining chair is equipped with a three-position locking legrest for seating comfort. Simply rotate the handle to operate the legrest (FIGURE 1). You may stop in any one of three ideal positions. The 1st position is slightly inclined for relaxed reading (FIGURE 2). The 2nd position is slightly more inclined for comfortable television viewing (FIGURE 3). The 3rd position is fully extended for complete relaxation (FIGURE 4). To lower the legrest, rotate the handle counterclockwise to the fully extended position, then rotate clockwise to the fully closed position.
2. The chair back can be reclined with the legrest closed or extended. To recline, apply pressure to the back. Sit upright to return the back to an upright position.
3. Bring the back upright and close the legrest before getting out of the chair.

Additional Feature on Select Styles

The chair body can be tilted back when the legrest is in use. Shifting your body weight rearward will cause the chair body to tilt backward offering a number of different positions.

FIGURE 1

CLOSED POSITION



FIGURE 2

1ST POSITION



FIGURE 3

2ND POSITION



FIGURE 4

3RD POSITION



Furniture Placement Guide

WARNING – To reduce the risk of serious injury:

- Provide a clear path for operation of the back and legrest. Place tables and area rugs at a distance to allow the legrest to fully extend without rubbing or interference.

Furniture Placement Guide

To place your reclining chair the proper distance from the wall, fully recline the chair and leave a minimum of 2" of space between the top of the back and the wall (FIGURE 1).

Make sure tables and other items are at a safe distance to avoid interference with the operation of the legrest. Improper placement of a table could cause the occupant to become trapped in the seat, as demonstrated in (FIGURE 2). There must be enough clearance for the legrest to be fully extended before closing; see *3-Position Legrest Operating Instructions*.

FIGURE 1



FIGURE 2



¡Felicitaciones!

Usted es ahora el orgulloso propietario de un Sillón Reclinable con Masaje La-Z-Touch®, de La-Z-Boy® de última generación.

Acaba de seleccionar uno de los productos tapizados de más alta calidad fabricados en la industria mobiliaria de Estados Unidos, con el respaldo de 86 años de excelencia en fabricación.

La-Z-Boy se enorgullece de sus diseños y mano de obra y sabe que usted se sentirá del mismo modo cuando disfrute de la comodidad y el estilo de su mueble nuevo.

IMPORTANTE

Lea estas instrucciones con atención antes de usar su sillón Reclinable con Masaje La-Z-Touch®. Guárdelas para utilizarlas como referencia en el futuro.

Tabla de contenidos

Instrucciones importantes de seguridad.....	18-19
Instrucciones para armar el sillón de masaje, térmico reclinable con dos motores La-Z-Touch®.....	20-23
Instrucciones de operación del sillón de masaje, térmico reclinable con dos motores La-Z-Touch®.....	24-25
Instrucciones para localizar fallas del sillón de masaje, térmico reclinable La-Z-Touch®.....	26
Instrucciones para ajustar la tensión de reclinado.....	27
Instrucciones de operación del descansapiernas de tres posiciones.....	28
Guía para colocación de muebles.....	29

Exención de responsabilidad: La información y los productos incluidos en este manual pueden variar con respecto al producto que usted compró. La-Z-Boy® se reserva el derecho de realizar sustituciones que sean iguales en calidad y rendimiento.

Instrucciones importantes de seguridad

Importante: lea detenidamente estas instrucciones antes de utilizar el producto.

PELIGRO – Para reducir el riesgo de choque eléctrico, lesiones graves o muerte:

- Desconecte el enchufe eléctrico del tomacorriente antes de limpiar, mover, dar servicio o cuando no estará en uso durante un período prolongado.
- No use este producto si está mojado, en agua, cerca de agua o de cualquier líquido. No toque el enchufe o el control remoto si sus manos están mojadas.
- Mantenga bolsas de plástico alejadas de los niños para que éstos no se asfixien.
- Enchufe directamente en un tomacorriente en la pared. No utilice un cordón de extensión, un adaptador o protector de sobretensión.
- Mantenga el cordón alejado de los niños pequeños y no lo use si puede implicar riesgo de tropiezos.

ADVERTENCIA – Para reducir el riesgo de sufrir quemaduras, incendios, choque eléctrico, lesiones graves o muerte:

- Mantenga siempre las llamas y cigarrillos encendidos alejados de muebles tapizados. Los tapizados pueden quemarse rápidamente emitiendo gases tóxicos y humo espeso.
- Vigile estrechamente a los niños y personas discapacitadas cuando utilizan este producto.
- Siéntese lentamente en la unidad. Para evitar que se vuelque, no se arroje contra el respaldo. Recline o enderece la unidad lentamente después de asegurarse que no hayan niños o mascotas en las cercanías.
- Este producto tiene muchas piezas que se mueven y, por lo tanto, pueden ocurrir lesiones graves si no se utiliza correctamente. Mantenga las manos, los dedos y otras partes del cuerpo alejadas del mecanismo. Para reducir la posibilidad de que la cabeza quede atrapada como también otras lesiones, no permita que niños y mascotas se acerquen a las aberturas y piezas móviles del mueble.
- Sólo el ocupante debe operar la unidad. Nunca trate de abrir el apoyapiernas jalándolo.
- No se pare, no se siente ni coloque peso adicional sobre los apoyabrazos, el respaldo o el apoyapiernas abierto.
- Para levantarse de la unidad y no tropezar, regrese el respaldo a su posición vertical y pliegue el apoyapiernas.
- Si el producto está dañado, no lo use. No utilice accesorios ni componentes sustitutos.
- Este producto es solamente para uso en espacios interiores residenciales.
- Asegúrese que el sillón, respaldo y apoyapiernas tengan suficiente espacio para su operación. Coloque tapetes y mesas de forma que el apoyapiernas pueda extenderse sin que haga contacto con los mismos.
- Revise una vez por mes el estado de los transformadores, los cordones, enchufes y conectores eléctricos. Mantenga los transformadores y cordones eléctricos alejados de fuentes de calor. Nunca opere la unidad si tiene un transformador, cordón, enchufe o conector eléctrico dañado. Comuníquese con su distribuidor La-Z-Boy® si necesita servicio.
- No utilice la unidad si el control eléctrico está dañado o mojado. No utilice la unidad si se ha sumergido el control remoto en agua u otro líquido. Comuníquese con su distribuidor La-Z-Boy® si necesita servicio.
- No se debe usar este producto como un dispositivo para cuidado de la salud.
- Los usuarios de dispositivos médicos deben contactar a sus médicos antes de utilizar este producto. No use este producto si tiene mala circulación, está inmovilizado o no puede sentir el calor, excepto cuando lo apruebe su doctor.
- No utilice este producto en áreas donde se usan atomizadores (rociadores) o donde se usa oxígeno.

Guarde estas instrucciones

Instrucciones importantes de seguridad

Importante: lea detenidamente estas instrucciones antes de utilizar el producto.

- No opere la unidad antes de haber instalado y asegurado el respaldo.
- Antes de mover el producto, desconecte el enchufe de la pared y asegure el mecanismo para que no se pueda abrir o mover inesperadamente. Nunca mueva el producto tirando del mecanismo, el apoyapiernas, la manija, el respaldo reclinable o la base giratoria.
- Esta unidad está equipada con una característica para ajuste de tensión del mecanismo de reclinado que fue ajustado en la fábrica. Usted puede modificar la tensión a su gusto personal. Para evitar que se vuelque y para asegurar la estabilidad, no opere la unidad con las tuercas de mariposa de ajuste flojas completamente (vea las instrucciones para el ajuste de la tensión de reclinado).
- No trate de desarmar o hacer un servicio a la bomba o al motor. Estos no contienen piezas que se puedan reparar. Comuníquese con su distribuidor La-Z-Boy® si necesita servicio.
- No utilice mobiliario La-Z-Boy® en un vehículo de uso recreativo (o cualquier otro vehículo) cuando éste se encuentre en movimiento. Este mobiliario no ha sido diseñado para proteger a su usuario en caso de un accidente. Procure sujetar y fijar de manera segura el mobiliario mientras el vehículo está en movimiento, para prevenir lesiones o daños que se puedan producir al frenar repentinamente.
- No permita que el cordón eléctrico quede comprimido entre las partes en movimiento o entre el marco y el piso. No coloque el cordón debajo de la alfombra o en una ubicación en donde se puede desgastar.
- No ponga una almohada, cobija u otra cobertura entre el ocupante y el sillón cuando está encendida la calefacción del sillón.
- Siempre desenchufe el cordón antes de conectar o desconectar el control remoto.
- Desenchufe el cordón inmediatamente si detecta olores extraños o humo provenientes de la unidad.
- Podría sufrir quemaduras a causa del uso y cuidado incorrecto de las almohadillas térmicas internas. Para evitar el riesgo de quemaduras, no utilice alfileres, no permita que se moje el área de la almohadilla térmica y no retire la funda de tapizado.
- No intente desenchufar la unidad tirando del cordón. Siempre sujete el enchufe y tírelo hacia fuera.
- Si le da este producto a otra persona, déle también este manual de instrucciones de operación.
- No coloque contenedores con bebidas calientes en los portavasos. El mueble tiene movimiento y las bebidas podrían derramarse y lesionar al ocupante. No coloque contenedores de bebidas de tamaño demasiado grande o sin tapar en los portavasos.
- Este producto no está diseñado para usarse como cama. No se acueste sobre el producto por un período prolongado.

AVISO: – Para reducir el riesgo de daños al producto:

- El mecanismo se dañará si se fuerza el apoyapiernas para plegarlo desde la primera o segunda posición. Se debe extender el apoyapiernas a la tercera posición y entonces se puede plegarlo.
- Para impedir daños al transformador eléctrico, no enchufe antes de lo indicado.
- Presione ligeramente los botones durante la operación y no golpee los botones con objetos puntiagudos o duros.
- Algunas unidades contienen portavasos. Tenga cuidado de evitar derrames de las bebidas, lo cual puede ocasionar daño en la cubierta.

Guarde estas instrucciones

Instrucciones para armar el sillón de masaje, térmico reclinable con dos motores La-Z-Touch

AVISO – No enchufe antes de lo indicado.

1. El cable de alimentación eléctrica y mando manual están sujetos al soporte del cuerpo (FIGURA 1). Corte cuidadosamente el sujetacables. Separe el transformador de alimentación y coloque el mando manual en el asiento.
2. Coloque el respaldo a través de los apoyabrazos (FIGURA 2).
3. Ubique los dos conectores grandes y redondos del mando manual, extendiendo uno desde la base del respaldo y el otro sobre el asiento del sillón. Alinee las flechas de los conectores y empuje para juntarlos. Cierre la cubierta de traba para asegurar la conexión del mando manual (FIGURA 3).
4. Coloque el transformador de alimentación en el piso cerca de la base del sillón. Coloque el cable de alimentación eléctrica que se extiende desde la base del respaldo por la parte posterior del sillón, entre el respaldo y el riel posterior. Enchufe el conector redondo de alimentación eléctrica en el conector del transformador de alimentación (FIGURA 4).

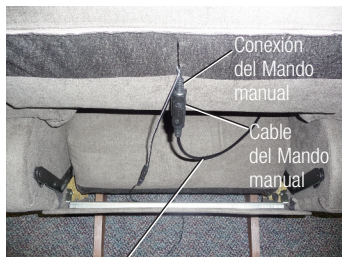
FIGURA 1



FIGURA 2

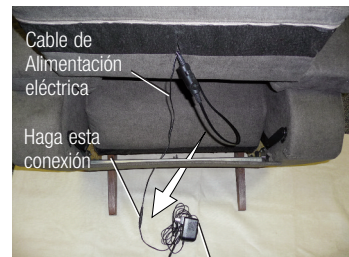


FIGURA 3



Cable del Mando manual

FIGURA 4



Transformador de corriente

(Instrucciones para armar, continuación)

Instrucciones para armar el sillón de masaje, térmico reclinable con dos motores La-Z-Touch

5. Gire las palancas de traba, ubicadas en los soportes acoplados al respaldo (uno a cada lado), a un ángulo de 90 grados (FIGURA 5).

ADVERTENCIA – Para reducir el riesgo de lesiones:

- No opere la unidad antes de haber instalado y asegurado el respaldo.

6. Instale el respaldo.

- Levante el respaldo a un leve ángulo y alinee los soportes del respaldo con los soportes de la estructura. Ponga el respaldo sobre la estructura asegurándose que el respaldo y los soportes en la estructura estén completamente acoplados. (FIGURA 6). No permita que los cables queden comprimidos.
 - Párese detrás del sillón y gire el respaldo de un lado al otro para asegurarse que el respaldo está instalado correctamente, con ambos juegos de soportes del respaldo y de la estructura acoplados. Si uno o ambos lados se mueven fuera de su lugar es porque los soportes no están acoplados (FIGURA 7). Retire el respaldo y repita los pasos anteriores.
 - Si no puede instalar el respaldo correctamente, comuníquese con su distribuidor La-Z-Boy® para solicitar asistencia.
- Con un destornillador, empuje hacia abajo las palancas de seguro para asegurar los soportes (FIGURA 8).

FIGURA 5



FIGURA 6

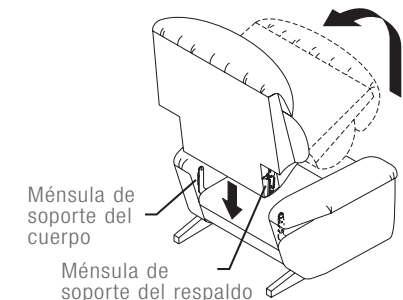
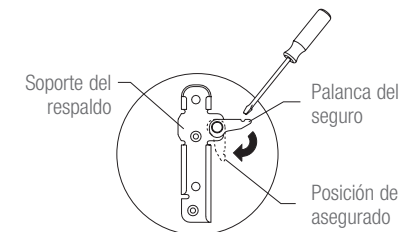


FIGURA 7



El respaldo y los soportes de la estructura no están acoplados. Retire el respaldo y vuelva a instalarlo.

FIGURA 8



(Instrucciones para armar, continuación)

Instrucciones para armar el sillón de masaje, térmico reclinable con dos motores La-Z-Touch

ADVERTENCIA – Para reducir el riesgo de lesiones graves:

- Asegúrese que el sillón, respaldo y apoyapiernas tengan suficiente espacio para su operación. Coloque tapetes y mesas de forma que el apoyapiernas pueda extenderse sin que haga contacto con los mismos.

7. Elija una ubicación para el sillón que esté cerca de un tomacorriente. Continúe con las instrucciones de operación.

AVISO – Para que no se dañen los conectores o cordones, es importante liberar todas las conexiones antes de retirar el respaldo.

8. Para retirar el respaldo, desenchufe el transformador de alimentación de 120 voltios del tomacorriente y desconecte el transformador del enchufe de alimentación eléctrica ubicado detrás del sillón.
9. Destrabe los soportes traseros con un destornillador para empujar las palancas de traba.
10. Empuje hacia arriba suavemente en la parte trasera del sillón.

(Página dejada en blanco intencionalmente)

Especificaciones del transformador para masaje, térmico de 2 motores de La-Z-Touch®:

Entrada: 100-240V AC 50-60Hz 1.5A

Salida: 13.8V DC 2.9A

Instrucciones de operación del sillón de masaje, térmico reclinable con dos motores La-Z-Touch®

PELIGRO – Para reducir el riesgo de choque eléctrico, lesiones graves o muerte:



- Enchufe directamente en un tomacorriente en la pared. No utilice un cordón de extensión, un adaptador o protector de sobretensión.

WARNING – Para reducir el riesgo de lesiones graves:

- Este producto tiene muchas piezas que se mueven y, por lo tanto, pueden ocurrir lesiones graves si no se utiliza correctamente. Mantenga las manos, los dedos y otras partes del cuerpo alejadas del mecanismo. Para reducir la posibilidad de que la cabeza quede atrapada como también otras lesiones, no permita que niños y mascotas se acerquen a las aberturas y piezas móviles del mueble.
- Para levantarse de la unidad y no tropezar, regrese el respaldo a su posición vertical y pliegue el apoyapiernas.

Enchufe el transformador de calor y masaje de dos motores directamente a un tomacorriente de pared. *Asegúrese de que hay suficiente holgura en el cordón que va del sillón al tomacorriente para permitir que el sillón se pueda mecer y reclinar. Nunca estire ni tense el cordón.*

FUNCIÓN DE CALOR O MASAJE:

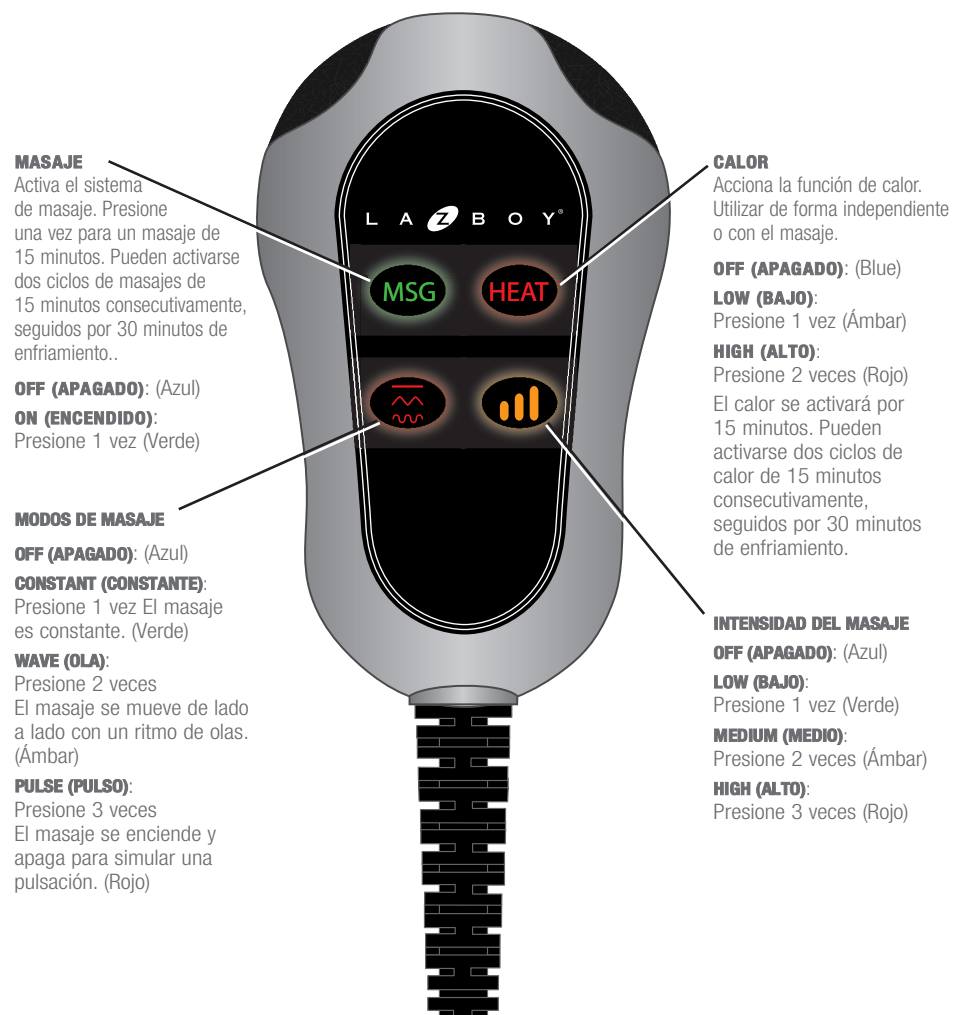
- Presione el botón MSG para comenzar y detener el masaje.
- Presione el botón  para seleccionar el modo de masaje. La luz del botón se pondrá verde para masaje Constante (Constant), ámbar para masaje por oleadas (Wave) y roja para masaje por pulsación (Pulse). El programa de masaje durará 15 minutos y luego se apagará. Al reiniciar, el masaje funcionará con el último modo seleccionado antes de ser apagado.
- Presione el botón  para seleccionar la intensidad del masaje. La luz del botón se pondrá verde en intensidad Baja (Low), ámbar en intensidad Media (Medium) y roja en intensidad Alta (High). El sillón vuelve automáticamente a intensidad Baja (Low) cuando se reinicia un masaje.
- El calor puede ser utilizado con o sin masaje. Presione el botón HEAT (CALOR) para comenzar y detener el calor. La luz del botón se pondrá ámbar para intensidad Baja (Low) y roja para intensidad Alta (High). El calor funcionará por 15 minutos, y luego se apagará. El sillón vuelve automáticamente a intensidad Baja (Low) cuando se reinicia el calor.
- Cuando esté listo para abandonar el sillón, apague el sistema de masaje presionando el botón MSG. La luz indicadora se pondrá azul. Apague el sistema de calor presionando el botón HEAT (CALOR) hasta que la luz indicadora se ponga azul.

Los sistemas de masaje y calor se apagan automáticamente luego de aproximadamente 15 minutos de funcionamiento. Si vuelve a encender los sistemas inmediatamente, funcionarán por otros 15 minutos y luego se apagarán por 30 minutos para enfriarse. Podrá volver a encender los sistemas luego de este período de 30 minutos de enfriamiento. Si intenta reiniciar la función de masaje o calor antes de que termine el período de enfriamiento, el botón MSG o HEAT (CALOR) titilará por 5 segundos indicando el período de enfriamiento.

- Luego de un corte de luz o interrupción de suministro eléctrico, el sillón volverá al modo apagado cuando el suministro eléctrico sea restablecido.

Recomendamos que desenchufe el transformador si no estará en su residencia durante un período prolongado.

Instrucciones de operación del sillón de masaje, térmico reclinable con dos motores La-Z-Touch®



ADVERTENCIA – Para reducir el riesgo de lesiones graves:

- No utilice la unidad si el control eléctrico está dañado o mojado. No utilice la unidad si se ha sumergido el control remoto en agua u otro líquido. Comuníquese con su distribuidor La-Z-Boy® si necesita servicio.

Instrucciones para localizar fallas del sillón de masaje, térmico reclinable La-Z-Touch®

⚠️ ADVERTENCIA – Para reducir el riesgo de lesiones graves:

- No trate de desarmar o hacer un servicio a la bomba o al motor. Estos no contienen piezas que se puedan reparar. Comuníquese con su distribuidor La-Z-Boy® si necesita servicio.
- Revise una vez por mes el estado de los transformadores, los cordones, enchufes y conectores eléctricos. Mantenga los transformadores y cordones eléctricos alejados de fuentes de calor. Nunca opere la unidad si tiene un transformador, cordón, enchufe o conector eléctrico dañado. Comuníquese con su distribuidor La-Z-Boy® si necesita servicio.

Localización de fallas de las funciones de masaje y calefacción

Si la función de calor o masaje no funciona:

1. Asegúrese de que la operación del temporizador no se ha activado, indicada por el botón **MSG** o el botón **HEAT** (CALOR) titilando por 5 segundos. Si alguno de los botones está titilando, el sistema está en un período de enfriamiento de 30 minutos. Luego del período de enfriamiento, presione el botón **MSG** para reiniciar el masaje, o presione el botón **HEAT** (CALOR) para reiniciar el calor.
2. Asegúrese de que el transformador esté enchufado a un tomacorriente.
3. Asegúrese de que el tomacorriente está funcionando. Por ejemplo, asegúrese de que no hay fusibles quemados o interruptores de circuitos desconectados.
4. Asegúrese de que todos los conectores están asegurados, consulte las instrucciones de armado.
5. Asegúrese de que los cordones eléctricos no estén doblados o comprimidos. Asegúrese de que el cordón eléctrico o el enchufe no está dañado.

Si el sistema de masaje sigue sin funcionar correctamente, comuníquese con su distribuidor de La-Z-Boy para solicitar servicio técnico. Excepto por el reemplazo del transformador, *nunca intente realizar ninguna reparación o ajuste usted mismo.*

Reemplazo del transformador

Si es necesario reemplazar el transformador:

1. Desenchufe el transformador del tomacorriente.
2. Localice la conexión del transformador, vea las instrucciones de armado. Tire suavemente de los conectores para desacoplarlos.
3. Inserte el conector del transformador nuevo en el conector correspondiente, vea las *instrucciones de armado*. Asegúrese que los conectores estén asegurados sin ningún espacio entre ellos.

Instrucciones para ajustar la tensión de reclinado

⚠️ ADVERTENCIA – Para reducir el riesgo de lesiones:

- Esta unidad está equipada con una característica para ajuste de tensión del mecanismo de reclinado que fue fijado en la fábrica. Usted puede modificar la tensión a su gusto personal. Para evitar que se vuelque y para asegurar la estabilidad, no opere la unidad con las tuercas de mariposa de ajuste flojas completamente.

AVISO: Para reducir el riesgo de ocasionar daños al producto:

- Asegúrese que el descansapiernas esté plegado antes de inclinar el sillón hacia delante para ajustar la tensión.
- No apriete completamente las tuercas de mariposa porque puede causar daños. Después de hacer ajustes, los resortes de tensión no deben estar completamente comprimidos. Si esto ocurre, se debe aflojar las tuercas de mariposa girándolas a contrarreloj por un mínimo de ½ vuelta para evitar daños al conjunto de resorte de tensión.
- No suelte completamente las tuercas de mariposa. El resorte no se debe deslizar sobre el perno después de hacer los ajustes. Si el resorte se desliza sobre el perno, apriete la tuerca de mariposa una media vuelta en el sentido de las manecillas del reloj después que el resorte deja de deslizarse sobre el perno.
- Ajuste las dos tuercas de mariposa en forma pareja.

Instrucciones para ajustar la tensión de reclinado:

Usted puede ajustar la tensión del mecanismo de reclinado especialmente para su cuerpo.

1. Desenchufe el transformador del tomacorriente. Voltee suavemente el sillón reclinable hacia adelante para que se apoye sobre sus descansabrazos y la parte superior del respaldo. Localice las tuercas de mariposa, una de cada lado, que se encuentran hacia la parte trasera del sillón reclinable debajo del asiento reclinable (a continuación se muestra solamente un lado).
2. Ajuste la tensión girando las tuercas de mariposa en incrementos de ¼ de vuelta hasta alcanzar el ajuste deseado.
 - Una persona de talla más alta o de mayor peso puede aumentar la tensión de reclinado girando las tuercas de mariposa en el sentido de las manecillas del reloj.
 - Una persona de talla menor puede reducir la tensión de reclinado girando las tuercas de mariposa a contrarreloj.
3. Regrese el sillón reclinable a la posición recta y compruebe la nueva configuración. Realice ajustes adicionales si fuese necesario, repitiendo estos pasos. Enchufe el transformador directamente a un tomacorriente de pared.



Instrucciones de operación del descansapiernas de tres posiciones

ADVERTENCIA – Para reducir el riesgo de lesiones graves:

- Asegúrese que el respaldo y descansapiernas tengan suficiente espacio para su operación. Coloque tapetes y mesas de forma que el descansapiernas pueda extenderse sin que haga contacto con los mismos.
- Para levantarse de la unidad y no tropezar regrese el respaldo a su posición vertical y pliegue el descansapiernas.

AVISO: Para reducir el riesgo de ocasionar daños al producto:

- El mecanismo se dañará si se fuerza el descansapiernas para cerrarlo desde la primera o segunda posición. Se debe extender el descansapiernas a la tercera posición y entonces se puede plegarlo.

Para operar el descansapiernas

1. Su sillón reclinable tiene un descansapiernas de tres posiciones asegurables para su confort. Simplemente gire la manija para operar el descansapiernas (FIGURA 1). Usted se puede detener en una de las tres posiciones que prefiera. La primera posición tiene una ligera inclinación para comodidad al leer (FIGURA 2). La segunda posición es un poco más inclinada para comodidad al mirar televisión (FIGURA 3). La tercera posición es completamente extendida para relajar completamente el cuerpo (FIGURA 4). Para bajar el descansapiernas, gire la manija a contrarreloj hasta la posición completamente extendida y luego gírela en sentido de las manecillas del reloj hasta la posición completamente plegada.
2. Se puede reclinar el respaldo con el descansapiernas extendido o plegado. Para reclinar, haga presión contra el respaldo. Siéntese erguido para que el respaldo regrese a la posición recta.
3. El respaldo debe estar recto y el descansapiernas plegado antes de que usted se levante del sillón.

Funciones Adicionales en Modelos Seleccionados

Se puede reclinar todo el sillón mientras el descansapiernas está en uso. Al mover el peso de su cuerpo hacia atrás el sillón se reclina hacia atrás y le proporciona varias posiciones diferentes.

FIGURA 1

POSICIÓN CERRADA



FIGURA 2

1ª POSICIÓN



FIGURA 3

2ª POSICIÓN



FIGURA 4

3ª POSICIÓN



Guía para colocación de muebles

ADVERTENCIA – Para reducir el riesgo de lesiones graves:

- Proporcione suficiente espacio para la operación del respaldo y del apoyapiernas. Coloque mesas y tapetes de forma que se pueda extender completamente el apoyapiernas sin que tenga rozaduras o interferencia.

Guía para colocación de muebles

Para colocar el sillón a la distancia correcta de la pared, recline completamente el sillón y permita un mínimo de 5,2 centímetros entre la parte superior del respaldo y la pared (FIGURA 1).

Tenga cuidado para que mesas y otros elementos se encuentren a una distancia suficiente para que no interfieran con la operación del descansapiernas. Una mesa en un lugar incorrecto puede hacer que el ocupante quede atrapado en el sillón, como se ilustra en la (FIGURA 2). Se debe proporcionar suficiente espacio para que se pueda extender completamente el descansapiernas antes de plegarse. Vea las instrucciones de operación del descansapiernas de 3 posiciones.

FIGURA 1



FIGURA 2



Félicitations!

Vous êtes maintenant l'heureux propriétaire d'un fauteuil inclinable massant d'avant-garde La-Z-Touch^{MD} de La-Z-Boy^{MD}.

Vous avez choisi l'un des meilleurs produits capitonnés conçu par l'industrie du meuble en Amérique du Nord. Il vous est proposé par notre entreprise forte de plus de 86 années d'expérience de fabrication de grande qualité. La-Z-Boy est fière de l'esthétique soignée de ses produits et de son savoir-faire, et nous savons que vous penserez de même lorsque vous profiterez du confort et du style de votre nouveau meuble.

IMPORTANT

Lire attentivement les instructions suivantes avant l'utilisation de votre fauteuil inclinable massant La-Z-Touch^{MD}. Les conserver pour référence ultérieure.

Table des matières

Règles de sécurité importantes.....	32-33
Montage du fauteuil inclinable massage chaleur 2 moteurs La-Z-Touch ^{MD}	34-37
Fonctionnement du fauteuil inclinable massage chaleur 2 moteurs La-Z-Touch ^{MD}	38-39
Dépannage pour le fauteuil inclinable massage chaleur La-Z-Touch ^{MD}	40
Réglage de la tension d'inclinaison.....	41
Fonctionnement du repose-jambes à 3 réglages.....	42
Comment disposer vos meubles.....	43

Décharge de responsabilité : les informations et produits peuvent différer du produit acheté. La-Z-Boy^{MD} se réserve le droit de substituer un produit de valeur et de qualité équivalentes.

Règles de sécurité importantes

Important : bien lire les instructions avant l'utilisation.

DANGER – Pour réduire le risque de décharge électrique, de blessures graves ou de mort :

- Débrancher la fiche électrique de la prise murale avant de nettoyer, déplacer le meuble ou en assurer l'entretien ou lorsqu'il n'est pas utilisé pendant une période prolongée.
- Ne pas utiliser ce produit s'il est mouillé, dans l'eau, près de l'eau ou de tout autre liquide. Ne pas manipuler la fiche ou la télécommande avec les mains mouillées.
- Pour prévenir la suffocation, garder les sacs de plastique loin des enfants.
- Brancher directement dans une prise murale. Ne pas utiliser de rallonge, d'adaptateur ou de limiteur de surtension.
- Garder le cordon hors de portée des jeunes enfants et ne pas utiliser là où il peut constituer un danger de chute.

AVERTISSEMENT – Pour réduire le risque de brûlures, d'incendie, de décharge électrique, de blessures graves ou de mort :

- Garder vos meubles rembourrés loin des flammes ou des cigarettes allumées. Ils peuvent brûler rapidement en présence de gaz toxique et de fumée épaisse.
- Une supervision étroite est nécessaire quand ce produit est utilisé par des enfants ou des personnes handicapées.
- Vous asseoir lentement sur le meuble. Pour éviter qu'il bascule, ne pas lancer votre poids contre le dossier. Y aller lentement quand vous vous inclinez ou remettez en position verticale, et vous assurer qu'il n'y a pas d'enfant ou d'animal de compagnie à proximité.
- Ce produit compte plusieurs pièces mobiles et peut causer des blessures graves s'il n'est pas utilisé correctement. Garder les mains, les doigts et toute autre partie du corps loin du mécanisme. Pour réduire le risque de coincer la tête ou d'autres blessures, éloigner les enfants et les animaux des ouvertures et des pièces mobiles qui se trouvent dans le meuble ou autour de celui-ci.
- Seul l'occupant doit faire fonctionner le meuble. Ne jamais tenter d'ouvrir le repose-jambes en tirant dessus.
- Ne pas se tenir debout, s'asseoir ou mettre de poids excessif sur les bras, le dossier ou le repose-jambes déployé.
- Pour sortir du meuble en toute sécurité et pour éviter de trébucher, relever le dossier et fermer le repose-jambes.
- Ne pas utiliser ce produit s'il est endommagé. Ne pas utiliser d'accessoires ou de pièces de substitution.
- Ce produit est exclusivement réservé à un usage résidentiel intérieur.
- Prévoir un parcours sans obstructions pour faire fonctionner le fauteuil, le dossier et le repose-jambes. Placer les tables et les tapis assez loin pour que le repose-jambes puisse s'ouvrir complètement sans frottement ni obstruction.
- Vérifier tous les mois l'état des transformateurs électriques, rallonges, fiches et connecteurs. Éloigner les transformateurs électriques et les rallonges des sources de chaleur. Ne jamais faire fonctionner le meuble si le transformateur électrique, le cordon d'alimentation, la fiche ou les connecteurs sont endommagés. Communiquer avec votre détaillant La-Z-Boy^{MD} pour le service.
- Ne pas utiliser si la commande électrique est endommagée ou mouillée. Ne pas utiliser le meuble si la commande manuelle est tombée dans l'eau ou dans tout autre liquide. Communiquer avec votre détaillant La-Z-Boy^{MD} pour le service.
- Ce produit n'est pas conçu pour servir de dispositif de santé.
- Les utilisateurs de dispositifs médicaux doivent communiquer avec leur fournisseur de soins de santé avant d'utiliser ce produit. Ne pas utiliser ce produit si vous avez des problèmes de circulation, si vous êtes immobilisé ou ne pouvez ressentir la chaleur, sauf sur avis de votre fournisseur de soins de santé.
- Ne pas utiliser ce produit en présence de produits en aérosol (vaporisateurs) où si on administre de l'oxygène.

Conserver ces instructions

Règles de sécurité importantes

Important : bien lire les instructions avant l'utilisation.

- Ne pas faire fonctionner le meuble avant d'avoir installé et bloqué le dossier.
- Avant de déplacer le produit, débrancher la fiche électrique de la prise murale et bloquer le mécanisme pour l'empêcher de s'ouvrir soudainement ou de bouger. Ne jamais déplacer le meuble par le mécanisme, le repose-jambes, la poignée, le dossier inclinable ou la base pivotante.
- Ce meuble est doté d'un réglage de tension pour le mécanisme d'inclinaison, pré-réglé en usine. Vous pouvez personnaliser ce réglage. Pour éviter de faire basculer le meuble et pour en assurer la stabilité, ne jamais faire fonctionner le meuble quand les écrous à oreilles qui règlent la tension sont complètement desserrés (voir les instructions touchant le réglage de la tension d'inclinaison).
- Ne jamais tenter de démonter la pompe ou le moteur ou d'en faire l'entretien. Ces éléments ne contiennent aucune pièce à entretenir. Communiquer avec votre détaillant La-Z-Boy^{MD} pour le service.
- Ne pas utiliser les meubles La-Z-Boy^{MD} dans un véhicule récréatif (ou autre véhicule en mouvement) pendant que le véhicule est en mouvement. Ce meuble n'est pas conçu pour protéger son occupant lors d'un accident. Bien fixer le meuble pendant que le véhicule est en mouvement pour prévenir les blessures ou les dommages lors d'un arrêt soudain.
- Ne jamais laisser le fil électrique se coincer entre les pièces mobiles ou entre la charpente et le sol. Ne pas placer le fil sous un tapis ou à un endroit où il pourrait s'user.
- Ne pas utiliser d'oreiller, de couverture ou autre élément semblable entre l'occupant et la surface du fauteuil quand la chaleur est activée.
- Toujours débrancher le cordon d'alimentation avant de connecter ou déconnecter la commande manuelle.
- Débrancher immédiatement le cordon d'alimentation si vous détectez des odeurs étranges ou de la fumée provenant de l'appareil.
- Une mauvaise utilisation ou un mauvais entretien des coussins chauffants internes peut causer des brûlures. Pour éviter les brûlures, ne pas utiliser d'épingles, ne pas permettre que le coussin chauffant se mouille et ne pas retirer le revêtement du rembourrage.
- Ne jamais tenter de débrancher la fiche électrique en tirant sur le cordon d'alimentation. Toujours bien tenir la fiche et la retirer.
- Si vous donnez ce produit à quelqu'un d'autre, lui donner aussi ce manuel d'instructions.
- Ne pas placer de récipients contenant des boissons chaudes dans les porte-gobelets. Le meuble peut se déplacer et les boissons peuvent se déverser et blesser l'occupant. Ne pas placer de récipients surdimensionnés ou sans couvercle dans les porte-gobelets.
- Ce produit n'a pas été conçu pour servir de lit. Ne pas dormir dessus pendant une période prolongée.

AVIS – Pour réduire le risque d'endommager le produit :

- Le mécanisme sera endommagé si on force le repose-jambes à se refermer à partir de la 1^{re} ou 2^e position. Ouvrir le repose-jambes jusqu'à la 3^e position avant de le refermer.
- Pour prévenir les dommages au transformateur, ne pas le brancher tant que ce n'est pas demandé dans les instructions.
- Appuyez doucement sur les boutons pendant le fonctionnement et évitez de les enfoncer avec des objets pointus ou durs.
- Certains meubles sont munis de porte-gobelets. S'assurer d'empêcher les déversements de boissons, qui pourraient endommager le revêtement.

Conserver ces instructions

Montage du fauteuil inclinable massage chaleur 2 moteurs La-Z-Touch^{MD}

AVIS – Ne pas brancher avant que ce soit demandé dans les instructions.

1. Le câble du bloc d'alimentation et la commande manuelle sont attachés au support du bâti (FIGURE 1). Couper soigneusement l'attache du câble. Mettre le transformateur d'alimentation de côté et poser la commande manuelle sur le siège.
2. Déposer le dossier sur le bras du meuble. (FIGURE 2).
3. Trouver les deux connecteurs ronds et larges de la commande manuelle; l'un est une prolongation du bas du dossier du fauteuil et l'autre est situé sur le siège du fauteuil. Aligner les flèches sur les connecteurs et les pousser l'un dans l'autre. Refermer le couvercle afin de sécuriser la connexion de la commande manuelle (FIGURE 3).
4. Placer le transformateur électrique sur le sol près de la base du fauteuil. Fixer le câble du bloc d'alimentation du dossier du fauteuil en bas du dossier entre le dossier du fauteuil et la traverse arrière en métal. Brancher le connecteur rond du bloc d'alimentation dans le connecteur du transformateur électrique (FIGURE 4).

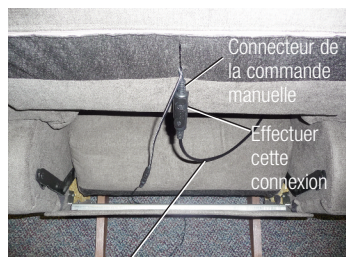
FIGURE 1



FIGURE 2

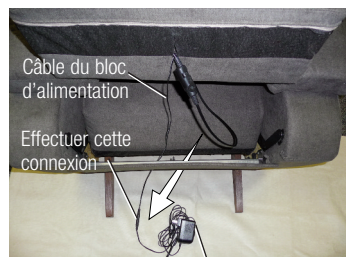


FIGURE 3



Câble de la commande manuelle

FIGURE 4



Transformateur électrique

(Montage - suite)

Montage du fauteuil inclinable massage chaleur 2 moteurs La-Z-Touch^{MD}

5. Tourner les leviers de blocage qui sont situés sur les supports rattachés au dossier (de chaque côté), à un angle de 90 degrés (FIGURE 5).

AVERTISSEMENT – Pour réduire le risque de blessures :

- Ne pas faire fonctionner le meuble avant d'avoir installé et bloqué le dossier.

6. Installer le dossier.

- Soulever légèrement le dossier et aligner les fixations du dossier avec les fixations de la charpente. Faire basculer le dossier sur le meuble en vous assurant que les fixations du dossier et de la charpente sont entièrement engagées. (FIGURE 6). Ne jamais laisser les câbles se coincer.
 - Pour vous assurer que le dossier est installé correctement et que les deux jeux de fixations du dossier et de la charpente sont bien engagés, se tenir debout derrière le fauteuil et tourner le dossier d'un côté à l'autre. Si un ou deux côtés quittent leur position, les fixations ne sont pas bloquées (FIGURE 7). Retirer le dossier et répéter les étapes ci-dessus.
 - Si vous n'arrivez pas à installer correctement le dossier, communiquer avec votre détaillant La-Z-Boy pour de l'aide.
- Bloquer les fixations en poussant sur les leviers de blocage avec un tournevis (FIGURE 8).

FIGURE 5



FIGURE 6

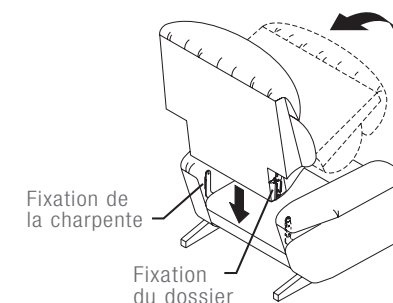
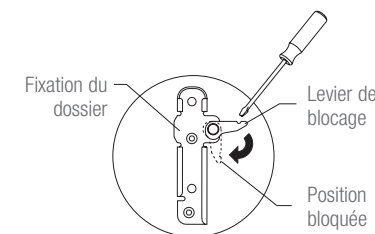


FIGURE 7



Les fixations du dossier et de la charpente de ce côté ne sont pas bloquées. Retirer le dossier et le réinstaller.

FIGURE 8



(Montage - suite)

Montage du fauteuil inclinable massage chaleur 2 moteurs La-Z-Touch^{MD}

AVERTISSEMENT – Pour réduire le risque de blessures graves :

- Prévoir un parcours sans obstructions pour faire fonctionner le fauteuil, le dossier et le repose-jambes. Placer les tables et les carpettes assez loin pour que le repose-jambes puisse s'ouvrir complètement sans frottement ni obstruction.

7. Choisir pour le fauteuil un emplacement proche d'une prise électrique. Passer à la section *Fonctionnement*.

AVIS – Pour prévenir les dommages aux connecteurs et aux cordons, il est important de déconnecter toutes les connexions avant de retirer le dossier.

8. Pour retirer le dossier, débrancher le transformateur électrique de 120 volts de la prise de courant et déconnecter le connecteur du transformateur électrique du bloc d'alimentation situé derrière le fauteuil.
9. Déverrouiller les supports du dossier en tirant sur les leviers de blocage à l'aide d'un tournevis.
10. Lever doucement le dossier du fauteuil.

(Cette page est laissée vide intentionnellement)

Spécifications de l'appareil de massage La-Z-Touch à deux moteurs et du transformateur d'alimentation de la chaleur :

Entrée : 100-240V AC 50-60Hz 1.5A

Sortie : 13.8V DC 2.9A

Fonctionnement du fauteuil inclinable massage chaleur 2 moteurs La-Z-Touch^{MD}

DANGER – Pour réduire le risque de décharge électrique, de blessures graves ou de mort :



- Brancher directement dans une prise murale. Ne pas utiliser de rallonge, d'adaptateur ou de limiteur de surtension.

WARNING – Pour réduire le risque de blessures graves :

- Ce produit compte plusieurs pièces mobiles et peut causer des blessures graves s'il n'est pas utilisé correctement. Garder les mains, les doigts et toute autre partie du corps loin du mécanisme. Pour réduire le risque de coincer la tête ou d'autres blessures, éloigner les enfants et les animaux des ouvertures et des pièces mobiles qui se trouvent dans le meuble ou autour de celui-ci.
- Pour sortir du meuble en toute sécurité et pour éviter de trébucher, relever le dossier et fermer le repose-jambes.

Brancher le transformateur électrique du massage chaleur 2 moteurs directement dans une prise murale. *S'assurer qu'il y a assez de jeu dans le cordon entre le fauteuil et la prise pour permettre le bercement et l'inclinaison. Ne jamais étirer ou forcer un cordon.*

POUR FAIRE FONCTIONNER LE MODE MASSAGE OU LE MODE CHALEUR :

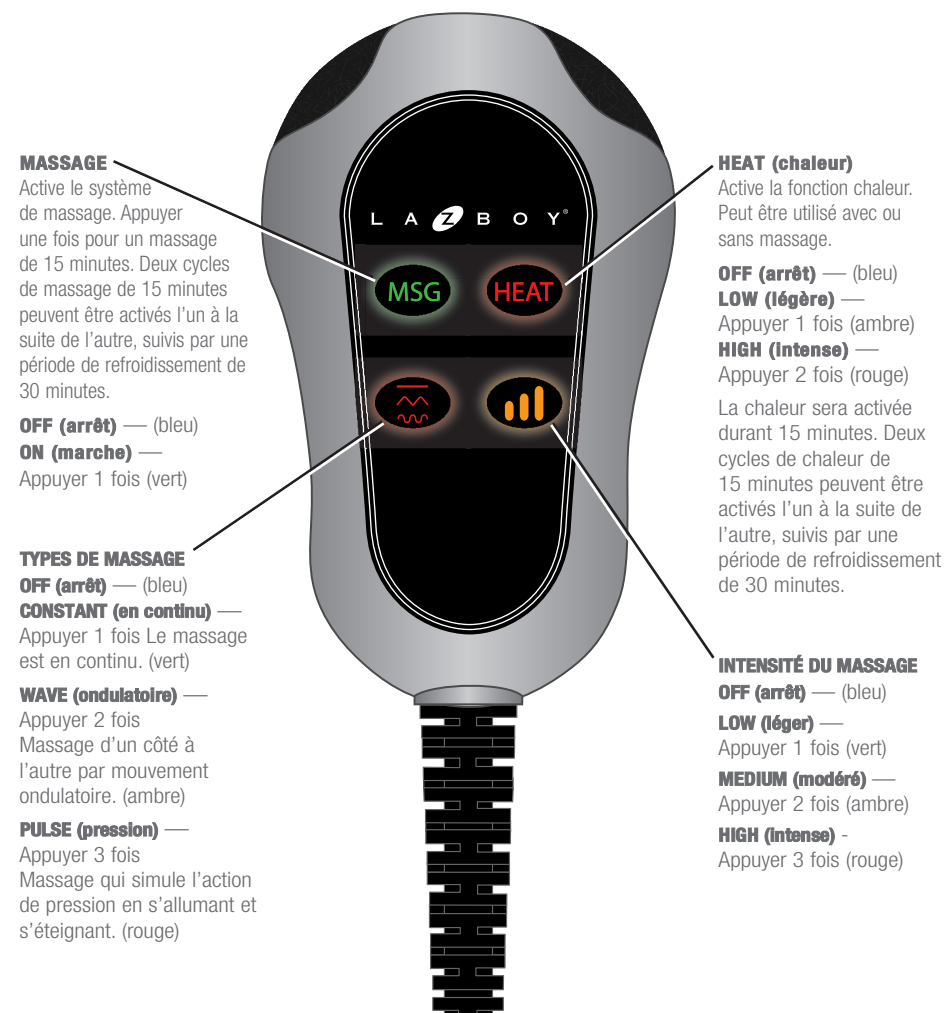
- Appuyer sur le bouton MSG pour commencer et arrêter la fonction massage.
- Appuyer sur le bouton  pour sélectionner le type de massage. La lumière du bouton passera au vert pour un massage en continu, à la couleur ambre pour un massage par mouvements ondulatoires et au rouge pour un massage par pression. Le programme du massage fonctionnera durant 15 minutes puis s'éteindra. Lors de la remise en marche, le massage sera programmé selon le dernier mode sélectionné.
- Appuyer sur le bouton  pour sélectionner l'intensité du massage. La lumière du bouton passera au vert pour une intensité légère, à la couleur ambre pour une intensité modérée et au rouge pour une forte intensité. Le fauteuil se reprogramme automatiquement à l'intensité légère lors de la remise en marche du mode massage.
- Appuyer sur le bouton HEAT pour démarrer et arrêter la fonction chaleur. La lumière du bouton passera à la couleur ambre pour une chaleur légère et au rouge pour une chaleur intense. Le mode chaleur fonctionnera durant 15 minutes puis s'éteindra. Le fauteuil se reprogramme automatiquement à la chaleur légère lors de la remise en marche du mode chaleur.
- Lorsque vous êtes prêt à vous lever du fauteuil, éteindre la fonction massage en appuyant sur le bouton MSG. Le voyant lumineux passera au bleu. Éteindre la fonction chaleur en appuyant sur le bouton HEAT jusqu'à ce que le voyant lumineux passe au bleu.

Les systèmes de massage et de chaleur s'éteindront automatiquement après environ 15 minutes de fonctionnement. Si vous remettez en marche immédiatement les systèmes, ils fonctionneront durant une autre période de 15 minutes, puis ils s'éteindront pour une période de refroidissement de 30 minutes. Vous pouvez remettre en marche les systèmes après la période de refroidissement de 30 minutes. Si vous tentez de remettre en marche les fonctions massage ou chaleur avant la fin de la période de refroidissement, le bouton MSG ou HEAT clignotera durant 5 secondes pour indiquer la période de refroidissement.

- À la suite d'une interruption ou panne de courant, le fauteuil s'éteindra automatiquement lorsque l'alimentation sera rétablie.

Nous vous recommandons de débrancher le transformateur électrique si vous vous absentez de la maison pendant une période prolongée.

Fonctionnement du fauteuil inclinable massage chaleur 2 moteurs La-Z-Touch^{MD}



AVERTISSEMENT – Pour réduire le risque de blessures graves :

- Ne pas utiliser si la commande électrique est endommagée ou mouillée. Ne pas utiliser le meuble si la commande manuelle est tombée dans l'eau ou dans tout autre liquide. Communiquer avec votre détaillant La-Z-Boy^{MD} pour le service.

Dépannage pour le fauteuil inclinable massage chaleur La-Z-Touch^{MD}

AVERTISSEMENT – Pour réduire le risque de blessures graves :

- Ne jamais tenter de démonter la pompe ou le moteur ou d'en faire l'entretien. Ces éléments ne contiennent aucune pièce à entretenir. Communiquer avec votre détaillant La-Z-Boy^{MD} pour le service.
- Vérifier tous les mois l'état des transformateurs électriques, rallonges, fiches et connecteurs. Éloigner les transformateurs électriques et les rallonges des sources de chaleur. Ne jamais faire fonctionner le meuble si le transformateur électrique, le cordon d'alimentation, la fiche ou les connecteurs sont endommagés. Communiquer avec votre détaillant La-Z-Boy^{MD} pour le service.

Dépannage pour les fonctions massage et chaleur

Si la fonction massage ou chaleur ne fonctionne pas :

1. S'assurer que la fonction d'arrêt automatique n'est pas activée; cela est indiqué par un clignotement de 5 secondes du bouton **MSG** ou **HEAT**. Si l'un de ces deux boutons clignote, le système est en période de refroidissement de 30 minutes. Après la période de refroidissement, appuyer sur le bouton **MSG** pour remettre la fonction massage en marche, ou appuyer sur le bouton **HEAT** pour remettre la fonction chaleur en marche.
2. Vous assurer que le transformateur électrique est branché dans une prise de courant.
3. Vous assurer que la prise de courant fonctionne. Par exemple, vous assurer qu'aucun fusible n'a sauté et qu'aucun disjoncteur n'a déclenché.
4. Vous assurer que tous les connecteurs sont bien bloqués; vous reporter à la section *Montage*.
5. Vous assurer que les cordons d'alimentation ne sont ni coincés ni tordus. Vous assurer que le cordon d'alimentation et la prise ne sont pas endommagés.

Si le système de massage ne fonctionne pas adéquatement, communiquer avec votre détaillant La-Z-Boy. Sauf pour le remplacement du transformateur électrique, *ne jamais tenter de faire vous-même une réparation ou un ajustement*.

Remplacement du transformateur électrique

Si le transformateur électrique doit être remplacé :

1. Débrancher le transformateur électrique de la prise de courant.
2. Repérer la connexion du transformateur électrique; voir la section *Montage*. Tirer doucement sur les connecteurs pour les séparer.
3. Engager le connecteur du transformateur électrique de rechange dans le connecteur correspondant. Voir la section *Montage*. *Vous assurer que les connecteurs sont bien engagés et qu'il n'y a aucun jour entre eux.*

Réglage de la tension d'inclinaison

AVERTISSEMENT – Pour réduire le risque de blessures :

- Ce meuble est doté d'un réglage de tension pour le mécanisme d'inclinaison, pré-réglé en usine. Vous pouvez personnaliser ce réglage. Pour éviter de faire basculer le fauteuil et pour en assurer la stabilité, ne jamais le faire fonctionner quand l'écrou à oreilles qui règle la tension est complètement desserré.

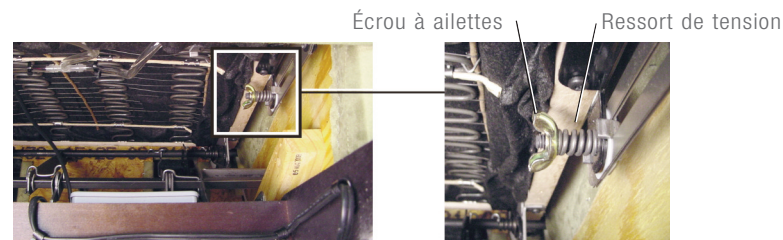
AVIS : Pour réduire le risque de dommages au produit :

- S'assurer que le repose-jambes est fermé avant de se pencher vers l'avant et régler la tension.
- Ne pas resserrer complètement les écrous à ailettes. Les ressorts de tension ne doivent pas être complètement comprimés une fois le réglage terminé. Le cas échéant, desserrer les écrous à ailettes dans le sens antihoraire au moins un demi tour pour éviter d'endommager les ressorts de tension.
- Ne pas desserrer complètement les écrous à ailettes. Le ressort ne doit pas glisser sur le boulon une fois le réglage terminé. S'il glisse, resserrer l'écrou à ailettes dans le sens horaire au moins un demi tour après que le ressort ait cessé de glisser sur le boulon.
- Régler les deux écrous à ailettes à égalité.

Réglage de la tension d'inclinaison

Vous pouvez régler la tension du mécanisme d'inclinaison pour convenir à votre taille.

1. Débrancher le transformateur électrique de la prise de courant. Faire basculer doucement le fauteuil vers l'avant pour qu'il repose sur les bras et le dessus du dossier. Repérer les écrous à ailettes, soit un de chaque côté, vers l'arrière du meuble, sous le siège inclinable (un seul côté illustré ci-dessous).
2. Régler la tension en tournant les écrous à ailettes par quarts de tour jusqu'à ce que le réglage voulu soit atteint.
 - La personne plus grande ou plus lourde peut choisir d'augmenter la tension d'inclinaison en resserrant les écrous à ailettes dans le sens horaire.
 - La personne plus courte peut choisir de réduire la tension d'inclinaison en desserrant les écrous à ailettes dans le sens antihoraire.
3. Remettre le fauteuil à la verticale et faire l'essai du nouveau réglage. Recommencer au besoin. Brancher le transformateur électrique directement dans une prise de courant murale.



Fonctionnement du repose-jambes à 3 réglages

AVERTISSEMENT – Pour réduire le risque de blessures graves :

- Prévoir un parcours sans obstructions pour faire fonctionner le dossier et le repose-jambes. Placer les tables et les carpettes assez loin pour que le repose-jambes puisse s'ouvrir complètement sans frottement ni obstruction.
- Pour sortir du fauteuil en toute sécurité et pour éviter de trébucher, remettre le dossier à la verticale et fermer le repose-jambes.

AVIS : Pour réduire le risque de dommages au produit :

- Si l'on force le repose-jambes à se fermer à partir de la 1^{re} ou 2^e position, cela risque d'endommager le mécanisme. Toujours ouvrir le repose-jambes à la 3^e position avant de le refermer.

Fonctionnement du repose-jambes à 3 réglages

1. Votre fauteuil est muni d'un repose-jambes verrouillable en 3 positions pour personnaliser votre confort. Tourner simplement la manette dans le sens horaire pour contrôler le repose-jambes (FIGURE 1). Vous pouvez vous arrêter dans n'importe laquelle des 3 positions idéales. La 1^{re} est légèrement ouverte pour la lecture détendue (FIGURE 2). La 2^e est un peu plus ouverte pour regarder la télé (FIGURE 3). La 3^e est entièrement ouverte pour une détente complète. (FIGURE 4). Pour refermer le repose-jambes, tourner la manette dans le sens antihoraire jusqu'à l'ouverture complète, puis la tourner dans le sens horaire jusqu'à la position entièrement fermée.
2. Vous pouvez incliner le dossier quand le repose-jambes est ouvert ou fermé. Pour vous incliner, exercer une pression sur le dossier. Pour que le dossier reprenne la position verticale, transférer votre poids vers l'avant.
3. Remettre le dossier à la verticale et fermer le repose-jambes avant de vous lever.

Caractéristique additionnelle sur certains modèles

Le corps du fauteuil peut se déplacer vers l'arrière quand le repose-jambes est ouvert. Transférer votre poids vers l'arrière fait déplacer le corps du fauteuil vers l'arrière pour offrir plusieurs positions.

FIGURE 1

POSITION
FERMÉE



FIGURE 2

1^{re} position



FIGURE 3

2^e position



FIGURE 4

3^e position



Comment disposer vos meubles

AVERTISSEMENT – Pour réduire le risque de blessures graves :

- Prévoir un parcours sans obstructions pour faire fonctionner le dossier et le repose-jambes. Placer les tables et les carpettes assez loin pour que le repose-jambes puisse s'ouvrir complètement sans frottement ni obstruction.

Comment disposer vos meubles

Pour placer votre fauteuil inclinable à une bonne distance du mur, inclinez-le complètement en laissant au moins 5 cm (2 po) entre le dessus du dossier et le mur (FIGURE 1).

Vous assurer que les tables et autres articles sont assez loin pour ne pas gêner le repose-jambes. Une table mal placée pourrait coincer l'occupant dans le fauteuil, tel qu'il est illustré à la (FIGURE 2). Il faut qu'il y ait assez de jeu pour que le repose-jambes soit entièrement ouvert avant d'être refermé. Vous reporter à la section *Fonctionnement du repose-jambes à 3 réglages* à la page précédente.

FIGURE 1



FIGURE 2

